

**Instrukcja obsługi kasy fiskalnej  
INNOVA HIT BELLA®**

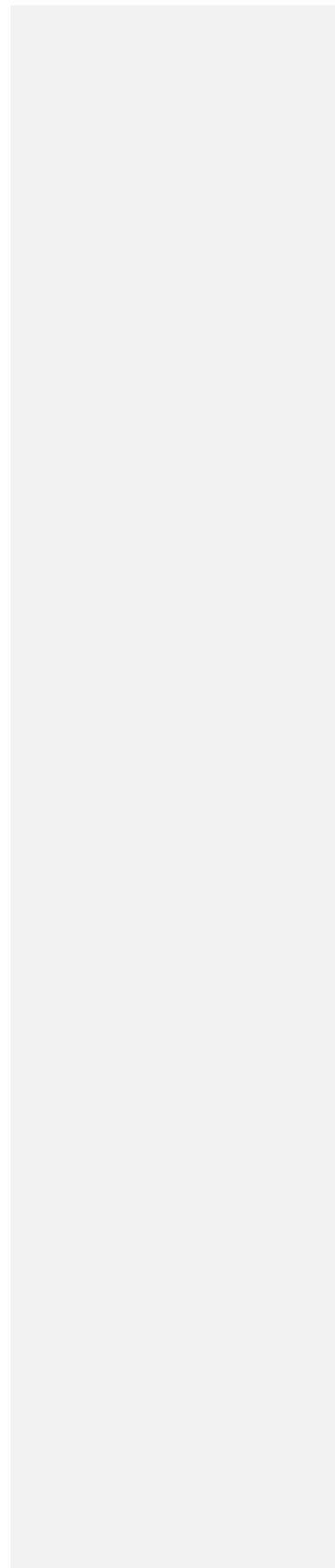

## Instrukcja obsługi kasy INNOVA HIT BELLA

Uwagi dotyczące formy instrukcji, informacje o zauważonych błędach proszę kierować na adres [dokumentacja@innova-sa.pl](mailto:dokumentacja@innova-sa.pl).

Wersja instrukcji:	1.3 z dn. 2005-09-06
Wersja oprogramowania	37.4
Instrukcje opracowali:	Bartłomiej Wiącek, Bogdan Margasiński
Okładkę zaprojektował:	Daniel Zieliński
Korektę przeprowadził:	Mirosław Baranowski, Jacek Markowski

## **Spis treści:**

<b>Ważne zalecenia:</b>	<b>6</b>
<b>Dane techniczne</b>	<b>7</b>
<b>Wyposażenie kasy</b>	<b>8</b>
<b>Nazwa</b>	<b>8</b>
<b>Wprowadzenie</b>	<b>9</b>
<b>ZANIM ROZPOCZNIESZ UŻYWANIE KASY</b>	<b>10</b>
<b>Budowa kasy</b>	<b>10</b>
<b>Klawiatura</b>	<b>12</b>
Klawisze specjalne	12
Opis funkcjonalny klawiatury	12
<b>Zasilanie kasy</b>	<b>14</b>
<b>Wyświetlacz</b>	<b>14</b>
Rodzaje informacji pojawiających się na wyświetlaczu	16
<b>Papier termiczny</b>	<b>17</b>
Wymiana papieru	17
<b>Opis złącz</b>	<b>18</b>
Interfejs RS232C (Gniazdo komputera, skanera )	18
Podłączenie czytnika kodów kreskowych	18
Podłączenie szuflady	18
Gniazdo zewnętrznego zasilania	18
Współpraca z komputerem	19
Schemat połączenia Komputer PC - Kasa	19
<b>FISKALIZACJA</b>	<b>20</b>
<b>STAN TYLKO DO ODCZYTU</b>	<b>20</b>
<b>Bazy danych w kasie INNOVA HIT BELLA</b>	<b>21</b>
<b>Bazy danych w kasie INNOVA HIT BELLA</b>	<b>21</b>
Baza danych opakowań	21
Baza danych klawiszy szybkiego dostępu	21
Baza danych kasjerów	22
Baza danych form płatności	22
Baza danych rabatów i dopłat	22
Baza danych PLU	23
<b>ZASADY PROGRAMOWANIA KASY "HIT BELLA"</b>	<b>23</b>
<b>Wartości graniczne</b>	<b>24</b>
<b>Programowanie kasy za pomocą klawiatury</b>	<b>24</b>
<b>Znaki alfanumeryczne</b>	<b>26</b>
<b>SYSTEM MENU</b>	<b>27</b>
<b>Opcje kierownika</b>	<b>30</b>
Programowanie kasy przy pomocy komputera	30
<b>Raporty czytające</b>	<b>32</b>
Raport okresowy	32
Raport miesięczny	33

## Instrukcja obsługi kasy INNOVA HIT BELLA

Raport rozliczeniowy (kończący pracę kasy)	33
Raport bazy PLU z PTU	33
Raport bazy rabatów /dopłat	33
Raport bazy form płatności	33
Raport bazy klawiszy sprzedaży	34
Raport bazy opakowań	34
Statystyczny raport opakowań	34
Raport form płatności	34
Raport ilościowo - wartościowy sprzedaży	34
Raport stanów magazynowych	34
Raport zmianowy sprzedaży	35
Raport kasjera (dostępny także w menu sprzedawcy)	35
<b>Raporty zerujące</b>	<b>37</b>
Raport dobowy	37
Raport ilościowo - wartościowy sprzedaży	38
Raport zmianowy sprzedaży	38
Raport kasjera	38
<b>PROGRAMOWANIE</b>	<b>39</b>
Programowanie nagłówka	40
Programowanie hasła kierownika	42
Programowanie bazy kasjerów	42
Programowanie bazy PLU	43
Programowanie bazy rabatów/dopłat	45
Programowanie bazy form płatności	46
Programowanie bazy klawiszy szybkiej sprzedaży	47
Programowanie bazy opakowań	48
Konfiguracja kasy	49
Programowanie zegara	49
Programowanie PTU	50
Funkcja testów	50
<b>Opcje kasjera</b>	<b>51</b>
Wpłata-wypłata gotówki z kasy	51
Raport kasjera	51
<b>SPRZEDAŻ</b>	<b>51</b>
<b>Sprzedaż pojedynczego artykułu (z domyślnymi wartościami ceny i ilości)</b>	<b>56</b>
<b>Sprzedaż kilku artykułów</b>	<b>56</b>
<b>Sprzedaż pojedynczego artykułu z nową wartością ceny i (lub) ilości</b>	<b>56</b>
<b>Sprzedaż przy użyciu czytnika kodów kreskowych</b>	<b>57</b>
<b>Usuwanie pomyłek</b>	<b>57</b>
<b>Ewidencja opakowań zwrotnych</b>	<b>58</b>
<b>Obsługa form płatności</b>	<b>58</b>
<b>Obsługa rabatów / dopłat</b>	<b>58</b>
<b>Wydawanie reszty</b>	<b>59</b>
<b>Przykłady</b>	<b>59</b>
Operacje sprzedaży	60
Sprzedaż towaru z użyciem czytnika kodów kreskowych	60
Proste operacje poprzez użycie klawiszy szybkiej sprzedaży	60
Operacje na opakowaniach	61
Sprzedaż + opakowania	62
Wydawanie reszty na podstawie wpłaconej gotówki	62
Udzielanie rabatów / dopłat	62
Formy płatności	63
<a href="http://www.innova-sa.pl">http://www.innova-sa.pl</a>	
info@innova-sa.pl	
INNOVA S.A.	
Strona 4	

Instrukcja obsługi kasy INNOVA HIT BELLA

Pomyłki	63
<b>Wykaz błędów sygnalizowanych na wyświetlaczu kasy</b>	<b>64</b>
Błędy po skasowaniu których możliwa jest dalsza praca	64
Błędy fatalne raportowane po włączeniu zasilania	66
Stan „Tylko do odczytu”	66
<b>Deklaracja zgodności EC</b>	<b>67</b>
<b>Decyzja Ministerstwa Finansów dopuszczająca kasę INNOVA HIT BELLA do obrotu</b>	<b>68</b>

## Ważne zalecenia:

- ◆ Należy używać jedynie oryginalnego papieru termicznego z nadrukiem firmowym firmy INNOVA. Używanie innego papieru niż oryginalny może doprowadzić do uszkodzenia głowicy mechanizmu drukującego kasy i znacznie zmniejszyć jakość wydruków. Ponadto papier nie odpowiadający warunkom technicznym nie gwarantuje zachowania treści wydruków przez okres 5 lat !
- ◆ Nie wolno wysuwać papieru z komory mechanizmu drukującego w czasie wydruku i przy opuszczonej dźwigni głowicy - grozi to uszkodzeniem mechanizmu drukującego.
- ◆ Papier należy wymieniać w momencie pojawienia się kolorowego paska na jego brzegu.
- ◆ Nie ustawiać kasy na niestabilnej powierzchni oraz w pobliżu grzejników lub innych źródeł ciepła.
- ◆ Za wyjątkiem czynności opisanych w niniejszej instrukcji nigdy nie należy dokonywać samemu czynności serwisowych. Wszystkie czynności serwisowe powinny być zlecone przeszkolonemu w firmie INNOVA serwisowi. Serwisant powinien być zaopatrzony w wystawioną na jego nazwisko legitymację.
- ◆ W następujących sytuacjach należy wyłączyć zasilanie kasy i wezwać serwis:
  - Gdy do mechanizmu drukującego dostała się ciecz
  - Jeżeli kasa spadła lub uszkodzona została jej obudowa
  - Kasę wystawiono na działanie deszczu lub wody
  - Na kasie pojawił się wydruk 'Zerowanie RAM'
  - Data zegara w kasie jest niezgodna ze stanem faktycznym ( więcej niż o 1 godzinę)
- ◆ Przed rozpoczęciem sprzedaży na kasie należy upewnić się czy data i czas zegara kasy są prawidłowe.
- ◆ Każda transakcja powinna zakończyć się wydrukowaniem paragonu, który zgodnie z przepisami należy wręczyć osobie kupującej.
- ◆ **Każdy dzień pracy (sprzedaży) należy zakończyć wykonaniem raportu dobowego.**
- ◆ **Nie wolno, pod groźbą utraty gwarancji, naruszać plomb zabezpieczającej kasę przed jej otwarciem przez osoby niepowołane.**
- ◆ Kierownik powinien pamiętać swoje hasło, wejście w menu kierownika bez znajomości hasła możliwe jest tylko po interwencji serwisu.
  - ◆ **Firma INNOVA opracowała zewnętrzny zasilacz dla kasy INNOVA HIT BELLA (standardowe wyposażenie) i tylko ten model może być stosowany do zasilania kasy z zewnątrz (pod groźbą utraty gwarancji).**
  - ◆ **Nie wolno odłączać zasilania w trakcie drukowania paragonów. Należy pracować z podłączonym na stałe zasilaczem kasy. Gwarantuje to pełne naładowanie wewnętrznego akumulatora kasy.**
  - ◆ **Nie należy doprowadzać do pełnego rozładowania akumulatora kasy. Jeśli to jednak nastąpi trzeba mieć świadomość, że ponowne naładowanie akumulatora nastąpi dopiero po pewnym czasie od włączenia ładowarki ( co najwyżej 16 godzin ).**
  - ◆ **Zaleca się podłączenie do kasy zewnętrznego zasilacza w przypadku gdy nie jest ona używana.**

## Instrukcja obsługi kasy INNOVA HIT BELLA

### Dane techniczne

Wymiary	- 233 x 233 x 98 mm (szerokość x długość x wysokość)
Zasilanie	- Zewnętrzny zasilacz 230V ±10% o napięciu wyjściowym 9,1V/3.2A
	- akumulator 6V/1,3Ah. W pełni naładowany akumulator zapewnia wydruk około 6000 linii (bez podłączonego z zewnątrz zasilacza!)
Podtrzymanie pamięci RAM i zegara RTC	- Bateria litowa CR2032
Zakres temperatur pracy	- 0 ... 50 °C
Mechanizm drukujący	- Mechanizm termiczny (oryginał + kopia), 20 znaków w wierszu
Szybkość druku	- 10 linii / sec
Wytrzymałość mechanizmu drukującego	- 50 km
Papier	- 2 x 32 mm (szerokość)
Stawki PTU	- 7 programowalnych (A..G)
Ilość PLU	- 1000 (nazwa: max 16 znaków)
Kod kreskowy	- od 6 do 13 cyfr dla każdego PLU
10 klawiszy szybkiej sprzedaży	- szybki dostęp do przypisanych klawiszom towarów
Ilość kasjerów	- 8
Ilość form płatności	- gotówka + 4 programowalne
Ilość rabatów i dopłat	- 4 rabaty i 4 dopłaty
Ilość opakowań	- 15
Rabaty i dopłaty	- procentowe do paragonu
Raporty zerujące	- Raport dobowy, raport ilościowo – wartościowy sprzedaży z zerowaniem pól, raport sprzedaży zmianowej, raport kasjera, statystyczny raport form płatności, statystyczny raport opakowań
Raporty czytające	- Raport okresowy ( zadawany wg dat lub numerów raportu dobowego), raport miesięczny, raport rozliczeniowy, raport kasjera, raport sprzedaży ( zmiany), ilościowo - wartościowy raport sprzedaży, raport magazynowy, statystyczny raport form płatności, statystyczny raport opakowań, raport bazy opakowań, raport bazy klawiszy szybkiej sprzedaży, raport bazy form płatności , raport bazy rabatów / dopłat, raport bazy PLU z PTU, raport napisów stałych.
Współpraca z komputerem	- RS232C
Strona kodowa czcionki	- Mazovia
Wyświetlacz operatora	- numeryczny 10 cyfr
Wyświetlacz klienta	- numeryczny 8 cyfr
Klawiatura	- 19 klawiszy + 5 klawiszy do szybkiej sprzedaży ( 10 z shiftem)
Maksymalna cena	- 999 999,99 zł
Maksymalna kwota transakcji	- 999 999,99 zł
Maksymalna pojemność totalizera	- 39 999 999,99 zł (dla stawki A....G)
Pojemność pamięci fiskalnej	- 2038 zapisów
Maksymalna ilość pozycji na paragonie	- 40

### UWAGA:

Kasa fiskalna INNOVA HIT BELLA została dopuszczona do obrotu decyzją Ministerstwa Finansów nr

(patrz str. 68)

## Wyposażenie kasy

Opakowanie zawiera elementy składowe wyszczególnione w poniższej tabeli.

L.p.	Nazwa	Ilość sztuk
1	Kasa fiskalna INNOVA HIT BELLA	1
2	Zasilacz 9,1V/3,2A	1
3	Dodatkowa rolka papieru termicznego	2
4	Instrukcja obsługi kasy fiskalnej INNOVA HIT BELLA	1
5	Książka kasy rejestrującej	1
6	Karta gwarancyjna	1
7	Formularz zawiadomienia podatnika o miejscu instalacji kasy rejestrującej	1
8	Formularz zawiadomienia serwisu o miejscu instalacji kasy rejestrującej	1

W przypadku stwierdzenia braku jakiegokolwiek elementu składowego prosimy o kontakt z działem sprzedaży INNOVA S.A.:

Tel. (022) 752-92-63

e-mail [sprzedaz@innova-sa.pl](mailto:sprzedaz@innova-sa.pl).

## Wprowadzenie

Kasa fiskalna INNOVA HIT BELLA ze względu na swoje zalety stanowi doskonały produkt przeznaczony do fiskalizacji małych placówek handlowo-usługowych, w których asortyment nie przekracza 1000 pozycji. Kasa wykonana została w oparciu o nowe technologie i przy wykorzystaniu wysokiej klasy podzespołów elektronicznych. Urządzenie to może pracować jako: stacjonarne zasilane z sieci lub przenośne dzięki wbudowanemu akumulatorowi o długim czasie pracy. Kasa wyposażona jest w złącze RS232C i może współpracować z komputerem (programowanie i odczyt informacji z kasy) oraz czytnikiem kodów kreskowych. Dla ułatwienia programowania kasy w firmie INNOVA opracowano specjalny program komputerowy.

Instrukcja ta zawiera wszystkie niezbędne informacje potrzebne do:

- zaprogramowania kasy (bazy danych, nagłówkek, zegar, stawki PTU, ...)
- wykonywania raportów na kasie (kasjera, zmianowe, form płatności, opakowań ...)
- sprzedaży przy wykorzystaniu kasy

Programowanie kasy i wykonywanie raportów na kasie może wykonywać osoba znająca hasło tzw. głównego zarządzającego kasą (z ang. tzw. supervisor), który oznaczony jest na wyświetlaczu kasy trzyliterowym symbolem



**K**. Osobę tą nazywamy **KIEROWNIKIEM**.

Sprzedaży na kasie może dokonywać **KASJER** ( w kasie może być zdefiniowanych maksymalnie ośmiu kasjerów, fabrycznie zdefiniowany jest jeden z hasłem „9999” i nazwie „Kasjer”). **KIEROWNIK** na etapie definiowania nowego kasjera określa nazwę i hasło dostępu (4 cyfry). Nazwa kasjera będzie się pojawiać na wydruku każdego dokumentu otrzymywanego z kasy w trybie sprzedaży. Dokumenty wykonywane przez kierownika będą zawierały zawsze słowo **KIEROWNIK**.

## ZANIM ROZPOCZNIESZ UŻYWANIE KASY

### Budowa kasy

Na rysunkach poniżej przedstawiono widok kasy z zaznaczeniem jej głównych elementów i złącz:

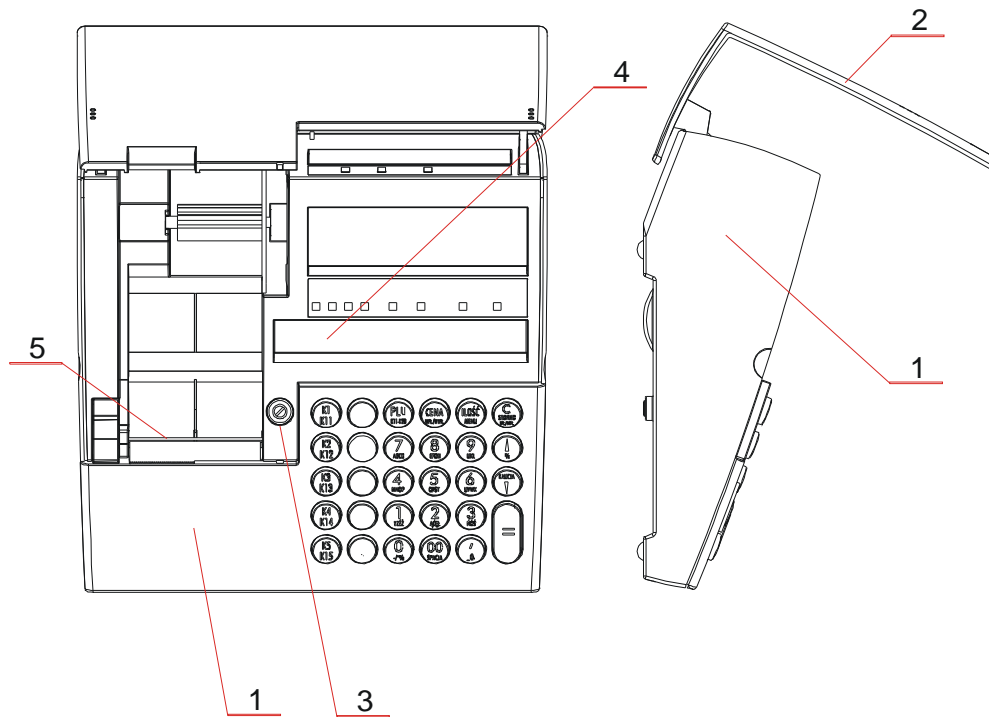

1. Obudowa
2. Pokrywa górna
3. Gniazdo plomby
4. Wyświetlacz
5. Mechanizm drukujący

Rysunek 1 – Widok ogólny kasy

Instrukcja obsługi kasy INNOVA HIT BELLA

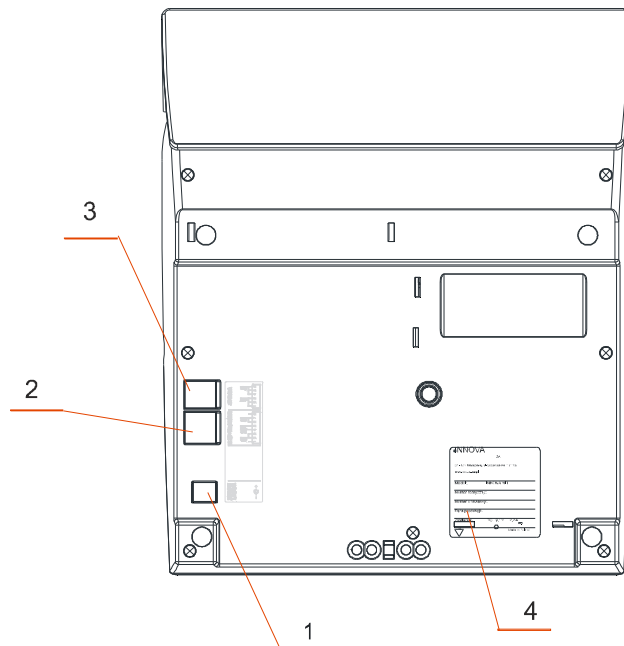

1. Gniazdo zasilające
2. Złącze RS232 (komputer PC lub czytnik kodów kreskowych)
3. Złącze szuflady
4. Tabliczka znamionowa

Rysunek 2 - Widok kasy „od spodu”

**Komentarz [W1]:** Rysunek od Bogdana Morgasińskiego

## Klawiatura

Kasa INNOVA HIT BELLA wyposażona została w klawiaturę pokazaną na rysunku poniżej:



Rysunek 3 – klawiatura kasy INNOVA HIT BELLA

### Klawisze specjalne

To umieszczone na klawiaturze klawisze: PLU, CENA, ILOŚĆ, STORNO (C), % (Rabat/Dopłata), KAUCJA ,











. Umożliwiają one w trakcie sprzedaży (programowania kasy) uzyskanie szybkiego dostępu do interesującej operatora funkcji.

### Opis funkcjonalny klawiatury

	<ul style="list-style-type: none"> <li>- służy do włączania i wyłączania kasy. Wyłączenie kasy następuje po naciśnięciu klawisza przez czas około 3 sekundy</li> <li>- w trybie sprzedaży umożliwia:                             <ul style="list-style-type: none"> <li>- anulowanie paragonu</li> <li>- storno pozycji na paragonie</li> </ul> </li> <li>- w trybie edycji kasuje ostatnio wprowadzony znak</li> <li>- w trybie wyboru rodzaju funkcji umożliwia powrót do menu nadrzędnego (ESC)</li> </ul>
	<ul style="list-style-type: none"> <li>- jednokrotne naciśnięcie tego klawisza po uprzednim wprowadzeniu liczby określa wielkość rabatu do paragonu (na wyświetlaczu przed liczbą pojawi się znak '-')</li> <li>- naciśnięcie dwukrotne tego klawisza po uprzednim wprowadzeniu liczby określa wielkość dopłaty do paragonu (na wyświetlaczu skasowany zostaje znak '-')</li> <li>- po naciśnięciu klawisza MENU służy do poruszania się po poszczególnych opcjach danego menu</li> <li>- podczas programowania kasy (w trybie edycji) pozwala na przesuwanie kursora</li> <li>- podczas ustawiania zakresu dat dla raportu okresowego pozwala przejść na kolejne numery zapisu do modułu fiskalnego.</li> </ul>
	<ul style="list-style-type: none"> <li>- po naciśnięciu klawisza MENU służy do poruszania się po poszczególnych opcjach danego menu</li> <li>- podczas programowania kasy (w trybie edycji) pozwala na przesuwanie kursora</li> <li>- podczas programowania czasu, ustawiania zakresu dat dla raportu okresowego pozwala na zmianę numeru zapisu do modułu fiskalnego,</li> <li>- w trybie sprzedaży umożliwia obsługę opakowań zwrotnych. Jeśli na wyświetlaczu przed liczbą pojawi się znak „-”, oznacza to przyjęcie opakowania .</li> </ul>

## Instrukcja obsługi kasy INNOVA HIT BELLA

	<ul style="list-style-type: none"><li>- naciśnięcie tego klawisza w trybie edycji paragonu po uprzednim wprowadzeniu wartości numerycznej zatwierdza CENĘ</li><li>- realizuje wpłatę i wypłatę z kasy. Jednokrotne naciśnięcie klawisza to wpłata, dwukrotne wypłata (sygnalizowane na wyświetlaczu znakiem '-' (wypłata) lub brakiem znaku '-' (wpłata))</li><li>- w trybie sprzedaży po zaświeceniu się czerwonej diody pod napisem „PODSUMA” pozwala na wprowadzenie kwoty gotówki wpłacanej przez klienta i obliczenie na jej podstawie reszty.</li></ul>
	<ul style="list-style-type: none"><li>- służy do wyboru różnych funkcji kasy</li><li>- naciśnięcie tego klawisza w trybie edycji paragonu, po uprzednim wprowadzeniu wartości numerycznej zatwierdza ILOŚĆ sprzedawanego towaru</li></ul>
	<ul style="list-style-type: none"><li>- naciśnięcie tego klawisza w trybie edycji paragonu po uprzednim wprowadzeniu wartości numerycznej zatwierdza numer towaru</li><li>- naciśnięcie i przytrzymanie tego klawisza i następnie naciśnięcie jednego z klawiszy K1 .. K5 umożliwia wykorzystanie klawiszy szybkich zdefiniowanych od numeru 6 do 10</li></ul>
	<ul style="list-style-type: none"><li>- jeden z dziesięciu klawiszy numerycznych używanych do określania wartości liczbowych</li><li>- umożliwia wprowadzanie danych tekstowych poprzez podanie kodu wprowadzanego znaku. Listę symboli które chcemy wprowadzić za pomocą danego klawisza umieszczono na dole klawisza. Aby uzyskać znak "Z" trzeba nacisnąć kolejno '1' i '2'; wtedy na wyświetlaczu powinna pojawić się liczba 12 ('1' ma kod 10; 'Y' ma kod 11; 'Z' ma kod 12, 'Ż' kod 13 i 'Z' kod 14)</li></ul>
	<ul style="list-style-type: none"><li>- w trybie edycji nagłówka naciśnięcie tego klawisza i klawisza [1] wstawia znak końca wiersza CR (na wyświetlaczu kod b1)</li><li>- w trybie edycji paragonu umożliwia wprowadzanie wartości dziesiętnych</li></ul>
	<ul style="list-style-type: none"><li>- w trybie sprzedaży w groszach jego naciśnięcie powoduje dopisanie do wprowadzanej liczby dwóch zer</li><li>- w trybie wprowadzania nazw jego naciśnięcie i klawisza [1] pozwala na umieszczenie znaku SPACJI (na wyświetlaczu kod A1)</li></ul>
	<ul style="list-style-type: none"><li>- klawisz do szybkiej sprzedaży</li></ul>
	<ul style="list-style-type: none"><li>- w trybie sprzedaży klawisz zatwierdzający transakcję lub formę płatności z równoczesnym zakończeniem transakcji</li><li>- klawisz zatwierdzający wprowadzony do kasy parametr(y) podczas jej programowania</li></ul>

## Zasilanie kasy

Kasa INNOVA HIT BELLA może być zasilana umieszczonego wewnątrz akumulatora. Przewidziano akumulator o pojemności 1,2 Ah i napięciu znamionowym 6V. Na płycie głównej umieszczono układ elektroniczny zapewniający jego ładowanie z będącego na wyposażeniu kasy zewnętrznego zasilacza. W pełni naładowany akumulator zapewnia wydruk około 6000 linii paragonów (w przypadku używania kasy bez podłączenia zewnętrznego zasilacza).

*Firma INNOVA opracowała zewnętrzny zasilacz dla kasy INNOVA HIT BELLA (standardowe wyposażenie) i tylko ten model może być stosowany przy zasilaniu kasy z zewnątrz (pod groźbą utraty gwarancji).  
Korzystanie z innych zasilaczy jest niedopuszczalne!*

Dodatkowo nad wyświetlaczem operatora włącza się zielona dioda pod symbolem ①, gdy jest podłączony zewnętrzny zasilacz, migotanie diody oznacza, że kasa zasilana jest z wewnętrznego akumulatora.

W przypadku gdy możliwe jest zasilanie kasy z zewnętrznego zasilacza, zaleca się jego podłączenie do kasy.

## Wyświetlacz

Segmenty wyświetlacza są identycznymi elementami wykonanymi w technologii LED. Na rysunku poniżej przedstawiono wyświetlacz stosowany w kasach HIT BELLA.

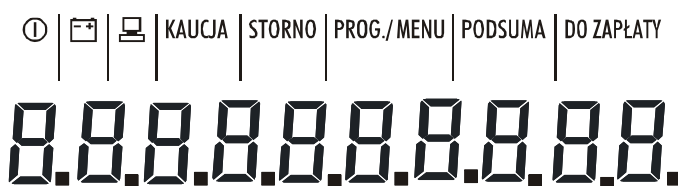

Rysunek 4 – Wyświetlacz kasy INNOVA HIT BELLA

W tabeli poniżej przedstawiono opis znaczenia poszczególnych symboli (tekstów) wyświetlacza:

Tabela 1

Symbol (tekst)	Opis
	Podświetlenie tego symbolu oznacza nawiązanie współpracy z komputerem
	Podświetlenie tego symbolu oznacza stan naładowania akumulatora kasy: podświetlenie symbolu w czasie wydruku – akumulator rozładowany w 40 % ciągle podświetlenie symbolu – akumulator rozładowany w 80...90% Jeśli na wyświetlaczu pojawi się napis „bAtErIA”, oznacza to że akumulator rozładowany niemal w 100%, w każdej chwili urządzenie może się samoczynnie wyłączyć.
①	Sposób podświetlenia tego symbolu sygnalizuje następujące stany zasilania urządzenia: w sposób ciągły – kasa zasilana jest z sieci dioda migocze – kasa zasilana jest z wbudowanego akumulatora
Error	Wyświetlenie tego symbolu (tekstu) oznacza popełnienie przez operatora błędu podczas obsługi kasy, lub gdy nastąpi uszkodzenie kasy ( patrz tabela błędów na str. 64 ).

Instrukcja obsługi kasy INNOVA HIT BELLA

<b>KAUCJA</b>	Podświetlenie tego symbolu (tekstu) w sposób ciągły oznacza operację związaną z obsługą opakowań zwrotnych, w przypadku gdy dioda migocze oznacza funkcję alternatywną „%” – obsługę rabatów / dopłat.
<b>STORNO</b>	Podświetlenie tego tekstu oznacza czynność związaną z dokonywaniem operacji stornowania pozycji lub anulowania paragonu, a w menu kierownika oznacza wykonywanie raportów zerujących
<b>PROG./MENU</b>	Podświetlenie tego tekstu oznacza, że kasa znajduje się w trybie pracy związanym z jej programowaniem
<b>PODSUMA</b>	Podświetlenie tego tekstu w sposób ciągły oznacza, że kwota na wyświetlaczu jest sumą pośrednią, jeśli dioda migocze oznacza funkcję alternatywną DATA #1 (datę lub numer początkowy w raporcie okresowym).
<b>DO ZAPŁATY</b>	Podświetlenie tego tekstu w sposób ciągły oznacza, że kwota na wyświetlaczu jest łączną kwotą do zapłaty, w przypadku migotania tej diody oznacza funkcję alternatywną DATA #2 ( datę lub numer końcowy w raporcie okresowym).
	Wyświetlenie symbolu ‘-’ oznacza ujemną kwotę, informuje o udzielaniu rabatu lub zwrocie kaucji za przyjmowane opakowanie i wypłacie z kasy.

### Rodzaje informacji pojawiających się na wyświetlaczu

W zależności od trybu pracy kasy (sprzedaż, raporty, programowanie ...) na wyświetlaczu obsługi pojawiają się różnego rodzaju informacje. Podstawową funkcją wyświetlacza jest wyświetlanie wprowadzonej przez operatora za pomocą klawiatury wartości liczbowej. Na poniższym rysunku pokazano przykład wprowadzenia przez operatora liczby 1,25:



- 1.25 to wprowadzona wcześniej przez operatora wartość (np. cena towaru)

Inaczej będzie wyglądał wyświetlacz podczas uruchomienia trybu komunikacji z komputerem:

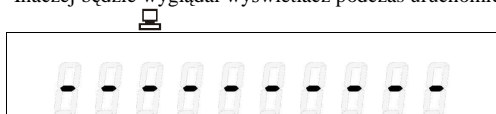

- Wygląd wyświetlacza po uruchomieniu trybu komunikacji z komputerem (podświetlenie symbolizuje nawiązanie komunikacji).

oraz w przypadku pojawienia się błędu na kasie:

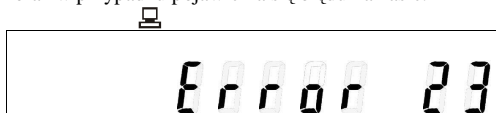

1. Sygnalizacja błędu na wyświetlaczu kasy który wystąpił w trybie komunikacji z komputerem.



2. oraz sygnalizacja błędu na wyświetlaczu kasy który wystąpił w trybie sprzedaży

Jak widać, na wyświetlaczu operatora mogą pojawić się następujące informacje:

- liczby odpowiadające naciśniętemu wcześniej klawiszowi numerycznemu
- kody liter (dwucyfrowe) w przypadku określania przez operatora nazw (np. nazwy towaru podczas jego programowania)
- teksty tworzone na bazie segmentowej struktury dostępnych na wyświetlaczu 10 znaków (max 7 segmentów do wykorzystania np.

Error)

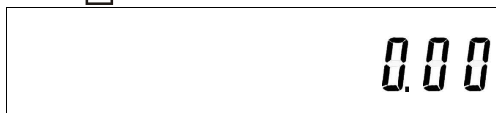

Rysunek wyświetlacza kasy z włączoną diodą pod symbolem (akumulator) oznaczający konieczność podłączenia do kasy zewnętrznego zasilacza. Stan naładowania akumulatora opisano w tabeli na str. 14

- podświetlenie tekstu informującego o aktualnym trybie pracy kasy:

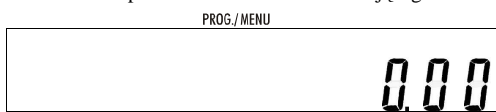

Rysunek wyświetlacza kasy na którym pod napisem PROG./MENU świeci się dioda i oznacza, że kasa znajduje się w trybie programowania.

- znaku liczby ujemnej (-):

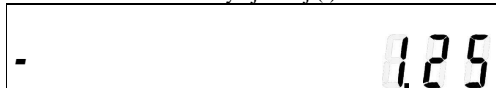

Liczba -1.25 na wyświetlaczu kasy

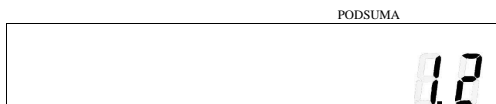

- wyświetlenie sumy pośredniej.

## Papier termiczny

Należy stosować papier termiczny o parametrach:

- szerokość rolki 32 mm
- długość 30 m (średnica rolki nie większa niż 47 mm)

Stosowanie papieru firmowego gwarantuje wysoką jakość uzyskiwanych wydruków. Papier należy przechowywać w następujących warunkach:

- Temperatura powietrza 18 - 25 °C
- Wilgotność powietrza 40 - 60 %
- Chronić przed światłem
- Przechowywać z dala od źródeł ciepła (kaloryfery, promienniki ciepła itp.)
- Niewskazany jest bezpośredni kontakt papieru z chemikaliami, alkoholem oraz rozpuszczalnikami

Spełnienie powyższych warunków gwarantuje 5-letnią, dobrą (czytelną) jakość wydruku.

## Wymiana papieru

Na rysunku poniżej przedstawiono widok mechanizmu oraz zwijacza kopii paragonów. Aby założyć nową rolkę papieru postępujemy tak samo bez względu na to, czy zakładamy oryginał czy kopię. Jedyną różnicą sprowadza się do tego, że koniec kopii jest dodatkowo zakładany na szpulę zwijacza kopii ( Rysunek 6).

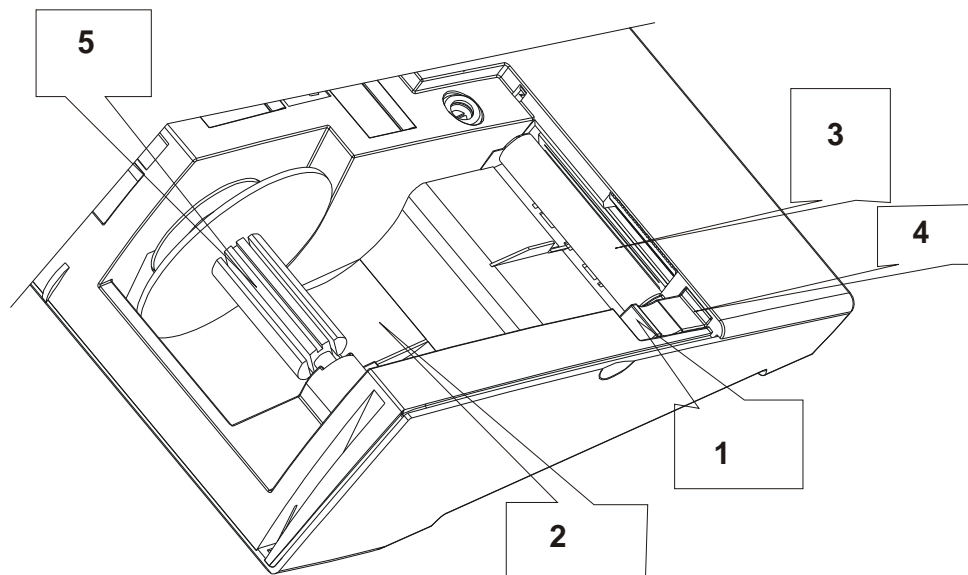

Rysunek 5 – mechanizm drukujący i element zwijacza kopii paragonów

### Aby założyć nową rolkę papieru należy:

1. Odchylić głowicę mechanizmu poprzez naciśnięcie umieszczonej z jego lewej strony dźwigni w miejscu oznaczonym (1)
2. Włożyć w umieszczonej w dolnej pokrywie wnękę nową rolkę papieru oryginał lub kopia (2)
3. Wsunąć i przelożyć koniec papieru między wałek i czoło głowicy (3)
4. 'Docisnąć' głowicę do wałka poprzez naciśnięcie umieszczonej z jego lewej strony dźwigni w miejscu oznaczonym (4)
5. O ile zakładaną rolką jest kopia należy wsunąć zagięty koniec papieru w szczelinę rolki zwijacza (5), nawinąć na osi dwa zwoje i włożyć rolkę w element zwijacza.

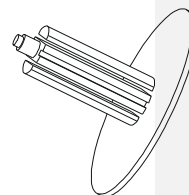

Rysunek 6

Rolki papieru używane w kasach INNOVA HIT BELLA są na końcu barwione, aby zwrócić obsłudze uwagę na koniec papieru. W przypadku pojawienia się 'zabarwionego' na krawędzi papieru należy założyć nowy papier. Drukowanie dalej może spowodować otrzymanie niekompletnego wydruku !

## Instrukcja obsługi kasy INNOVA HIT BELLA

### Opis złącza

Kasę INNOVA HIT BELLA wyposażono w dodatkowe złącza umożliwiające podłączenie:

- ◆ zewnętrznego zasilacza (standardowe wyposażenie kasy),
- ◆ komputera,
- ◆ czytnika kodów kreskowych,
- ◆ szuflady,

**UWAGA:** Jednoczesne podłączenie komputera i czytnika kodów kreskowych wymaga zastosowania odpowiedniej przejściówki.

### Interfejs RS232C (Gniazdo komputera, skanera )

Kasa INNOVA HIT BELLA posiada możliwość podłączenia poprzez złącze RS 232: komputera, czytnika kodów kreskowych.

W tabeli poniżej opisano wyprowadzenia interfejsu RS232C (złącze kasy) i sposób ich przyłączenia do złącza DB9 i DB25:

Nr PIN-u w kasie	Sygnał kasy	Nr PIN-u w złączu DB 9	Nr PIN-u w złączu DB 25	UWAGI
2,3	GND	5	7	Parametry transmisji: 9600,n,8,1
4	RxD	3	2	
5	TxD	2	3	
6,7	GND	5	7	
		4 zwarty z 6	6 zwarty z 20	
		7 zwarty z 8	4 zwarty z 5	

### Podłączenie czytnika kodów kreskowych

Kasa HIT BELLA przystosowana jest do współpracy ze standardowymi czytnikami (np. MS951,MS6720) komunikującymi się poprzez złącze RS 232 o następujących parametrach transmisji:

- Prędkość transmisji 9600, 7 bitów danych, bit parzystości - S, 1 - bit stopu lub
- Prędkość transmisji 9600, 8 bitów danych, bit parzystości - N, 1 - bit stopu

Powyższe ustawienia są typowe dla większości czytników pracujących poprzez port RS 232. Kasa przyjmuje dane nadchodzące z czytnika w postaci cyfr (inne znaki niż cyfry i znak końca kodu CR są ignorowane). Dane określające kod kreskowy muszą zawierać od 6 do 13 cyfr (cyfry powyżej 13 - tej są ignorowane).

### Podłączenie szuflady

Kasa współpracuje z szufladą poprzez gniazdo J1, typu RJ12. Przypisanie sygnałów poszczególnym końcówkom zawarto w poniższej tabelce:

Tabela 2

PIN	OPIS	FUNKCJA	UWAGI
1,2,3	(+)	Zasilanie szuflady	Napięcie 6-7 V
4,5,6	GND	Masa	

Impuls otwierający szufladę wywoływany jest w trzech przypadkach:

- Wpłata do kasy.
- Wypłata z kasy.
- Zatwierdzenia paragonu.

Podłączenie szuflady nie wymaga dodatkowego konfigurowania kasy gdyż, cały proces przebiega automatycznie.

### Gniazdo zewnętrznego zasilania

Jest to gniazdo typu DC2020. Opis zawarto w tabeli poniżej:

PIN	OPIS	FUNKCJA	UWAGI

<http://www.innova-sa.pl> info@innova-sa.pl  
INNOVA S.A.  
Strona 18

## Instrukcja obsługi kasy INNOVA HIT BELLA

1	+	Plus zasilania	Przewidziane dla modelu zasilacza będącego na wyposażeniu kasy. Stosowanie innych źródeł zasilania jest zabronione (powoduje UTRATĘ GWARANCJI !)
2	GND	Minus zasilania	

### Współpraca z komputerem

W firmie INNOVA opracowano program komputerowy umożliwiający programowanie kasy za pomocą komputera. Program ten może być uruchamiany na dowolnym komputerze klasy PC wyposażonym w złącze typu RS232C. Przy pomocy tego programu możliwe jest:

- ◆ odczyt statusu
- ◆ programowanie, edycja i zapis baz danych
- ◆ programowanie i odczyt nagłówka
- ◆ ustawienie i odczyt czasu
- ◆ programowanie i odczyt stawek PTU
- ◆ odczyt pamięci fiskalnej

**UWAGA: programowanie z komputera nagłówka, stawek PTU i czasu nie jest możliwe w trybie fiskalnym.** Złącze do podłączenia komputera umieszczone jest od spodu kasy i oznaczone napisem KOMPUTER/SKANER. Opis programu zawarty jest w umieszczonym na dyskietce pliku o nazwie *HIT.txt* (*HIT.doc*).

### Schemat połączenia Komputer PC - Kasa

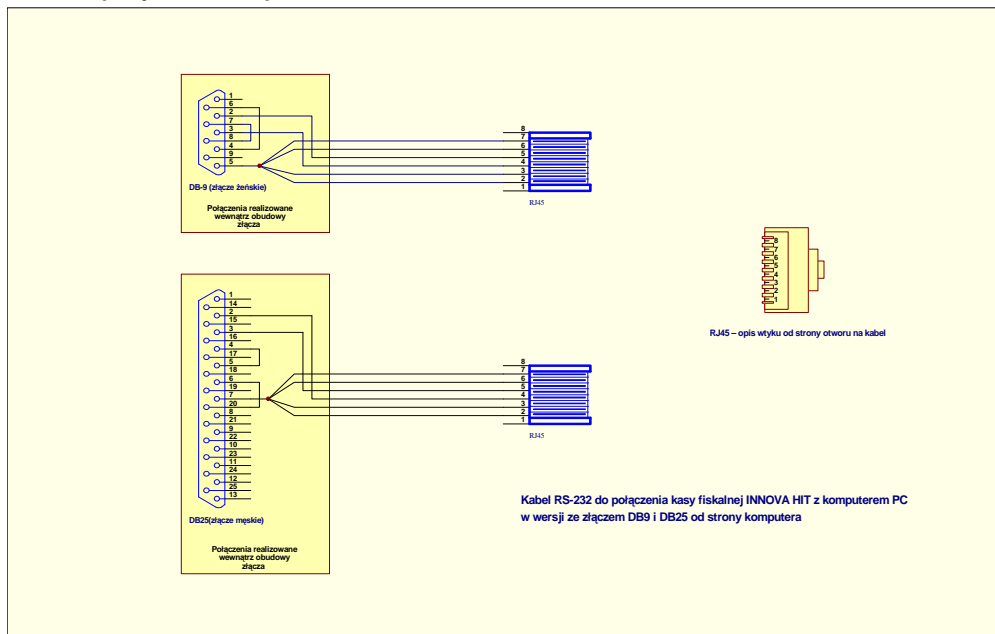

## FISKALIZACJA

Fiskalizacji kasy, czyli przełączenie kasy z trybu szkoleniowego w tryb fiskalny może dokonać tylko i wyłącznie przeszkolony w firmie INNOVA serwisant zaopatrzonej w legitymację serwisanta.

Właściciel urządzenia zobowiązany jest sprawdzić legitymację serwisanta. Serwisant oprócz legitymacji powinien posiadać inny dokument potwierdzający jego tożsamość. Należy sprawdzić, czy na legitymacji wpisane jest urządzenie INNOVA HIT BELLA.

Właściciel urządzenia powinien uzgodnić z serwisem termin 'zafiskalizowania' kasy przed obowiązkowym terminem, w którym powinien zacząć pracować na kasie w trybie fiskalnym.

### Przed fiskalizacją właściciel powinien:

- ◆ Wyzerować statystyki poprzez wykonanie raportów zerujących.
- ◆ Podać serwisantowi dane potrzebne do zaprogramowania nagłówka w kasie, tj. nazwę firmy, adres firmy, miejsce instalacji kasy (adres) i numer identyfikacji podatkowej NIP.
- ◆ Uzgodnić stawki PTU jakie trzeba zaprogramować w kasie (po fiskalizacji !).
- ◆ Sprawdzić, czy data i czas wewnętrznego zegara kasy są zgodne ze stanem faktycznym . Serwisant powinien przeszkolić obsługę w zakresie:
  - ◆ wymiany papieru w kasie
  - ◆ wykonywania raportów (szczególnie RAPORTU DOBOWEGO, OKRESOWEGO i MIESIĘCZNEGO)

Po procesie fiskalizacji serwisant jest zobowiązany wypełnić dołączoną do kasy książkę serwisową i uzyskać od właściciela podpis potwierdzający wpisane do książeczki dane.

## STAN TYLKO DO ODCZYTU

Stan ten w kasie sygnalizowany jest pojawieniem się błędu od nr 241 do 247. Komunikat należy skasować klawiszem "C", po którym kasa wchodzi do specjalnego menu "kierownika", oznaczonego jako:

rOnL xxxx

gdzie 'xxxx' jest możliwą do wybrania opcją z tego menu. W tym menu możliwe jest wykonanie: raportu okresowego, rozliczeniowego lub miesięcznego. Próba wyjścia z tego menu klawiszem "C" powoduje wyłączenie kasy.

Tryb „tylko do odczytu” charakteryzuje się:

- możliwością wykonania ( wielokrotnie ) raportów odczytujących pamięć fiskalną ( raport okresowy, raport miesięczny, raport rozliczeniowy),
- możliwością programowania wyłącznie zegara i nagłówka,
- brakiem możliwości prowadzenia sprzedaży.

Przejście kasy w stan tylko do odczytu następuje w przypadku:

- wykonania raportu rozliczeniowego. Raport ten może wykonać wyłącznie autoryzowany serwis na zakończenie pracy kasy.
- zapelnienia pamięci fiskalnej
- przekroczenia dopuszczalnej ilości (200) zerowań RAM

## Bazy danych w kasie INNOVA HIT BELLA

W kasie HIT BELLA występuje 6 baz danych. Bazy mają charter tablic o stałej ilości elementów o strukturze zapisywanej do pamięci kasy w postaci tzw. rekordów. Wszystkie nazwy rekordów baz danych zapisywane są w standardzie strony kodowej - Mazovia.

Bazy danych kasy HIT BELLA to (w nawiasach podano maksymalną liczbę rekordów w bazie):

- baza opakowań zwrotnych (15)
- baza klawiszy skrótu (10)
- baza kasjerów (8)
- baza form płatności (4)
- baza rabatów / dopłat (8) - 4 rabaty i 4 dopłaty
- baza danych PLU (1000)

W następujących rozdziałach podano dokładny opis poszczególnych pól tworzących tzw. rekord bazy danych.

### Baza danych opakowań

Ilość rekordów: 15

Nazwa pola	Typ	Znaczenie
NAZWA	string[18]	Nazwa opakowania kaucjonowanego
CENA	kwota	Cena opakowania
PRZYJECIA	kwota	Kwota przyjęć (opakowań)
WYDANIA	kwota	Kwota wydań (opakowań)
SALDO	kwota	Kwota salda (opakowań)

**UWAGA:**

- przy programowaniu opakowania mamy możliwość zdefiniowania nazwy i ceny opakowania

### Baza danych klawiszy szybkiego dostępu

Ilość rekordów: 10

Nazwa pola	Typ	Znaczenie
PLU	numer BCD	Numer PLU, 1..1000, '0' - pusty
ATRYBUT	bajt	oznaczenie bitów: - 0..3: ilość domyślna - 4: cała transakcja

Uwaga! bit 4 oznacza, że po naciśnięciu klawisza szybkiego i wydrukowaniu linii zostanie zakończony paragon. W/w bit jest aktywny tylko jeżeli towar o wybranym numerze PLU ma określoną w bazie danych cenę różną od 0.

Instrukcja obsługi kasy INNOVA HIT BELLA

**Baza danych kasjerów**

Ilość rekordów: 8

Nazwa pola	Typ	Znaczenie
NAZWA	string[6]	6 znaków nazwy
HASŁO	numer BCD	hasło (4 cyfry)
OBROT	kwota	obrót
KAUCJE_PRZYJETE	kwota	kaucje przyjęte
KAUCJE_ZWROCONE	kwota	kaucje zwrócone
ILOŚĆ_ANULACJI	numer BCD	Ilość anulacji
KWOTA_ANULACJI	kwota	kwota anulacji
ILOŚĆ_STORNOWAN	numer BCD	Ilość stornowań
KWOTA_STORNOWAN	kwota	kwota stornowań
WPLATY	kwota	wpłaty do kasy
WYPŁATY	kwota	wypłaty z kasy
FORMA_PLATN_1	kwota	obrót w formie płatności 1
FORMA_PLATN_2	kwota	obrót w formie płatności 2
FORMA_PLATN_3	kwota	obrót w formie płatności 3
FORMA_PLATN_4	kwota	obrót w formie płatności 4
UTARG	kwota	utarg
KWOTA_RABATOW1	kwota	kwota rabatów #1
KWOTA_RABATOW2	kwota	kwota rabatów #2
KWOTA_RABATOW3	kwota	kwota rabatów #3
KWOTA_RABATOW4	kwota	kwota rabatów #4
KWOTA_NARZUTOW1	kwota	kwota dopłat #1
KWOTA_NARZUTOW2	kwota	kwota dopłat #2
KWOTA_NARZUTOW3	kwota	kwota dopłat #3
KWOTA_NARZUTOW4	kwota	kwota dopłat #4
CZAS_ZALOGOWANIA *		
CZAS_PRACY *		
ILOŚĆ_PARAGONOW	numer BCD	Ilość paragonów

\* pola do wykorzystania w przyszłości

**Baza danych form płatności**

Ilość rekordów: 4

Nazwa pola	Typ	Znaczenie
NAZWA	string[18]	Nazwa formy płatności
SPZEDAŻ	kwota	Wartość sprzedaży w danej formie płatności

**Baza danych rabatów i dopłat**

Ilość rekordów: 8

Nazwa pola	Typ	Znaczenie
NAZWA	string[18]	Nazwa rabatu / dopłaty
WARTOSC	BCD	% Wartość rabatu/ dopłat
KWOTA	kwota	Kwota rabatu/ dopłat

## Instrukcja obsługi kasy INNOVA HIT BELLA

### Baza danych PLU

Ilość rekordów: 1000 (max)

Nazwa pola	Typ	Znaczenie
NAZWA_PLU	string[16]	nazwa 0..DLUG_NAZWY bajtów
Kod kreskowy	numer BCD	kod od 6 do 13 cyfr
CENA	kwota	cena (kwota)
PLU_ARYBUT	bajt	bajt atrybutu - SSSSXVVV, SSSS ; nr. opakowania, X ; bajt ilości (dziesiętna/całkowita) X=0 ilość 999,999 X=1 ilość 999999 VVV ; nr. stawki VAT,
ILOŚĆ SPRZEDANA	BCD	Ilość towaru dla potrzeb rozliczenia ilościowego - wartościowego
WARTOŚĆ SPRZEDANA	kwota	Wartość towaru dla potrzeb rozliczenia ilościowego - wartościowego
ILOŚĆ MAGAZYNOWA	BCD	Ilość towaru w „Magazynie”
WARTOŚĆ MAGAZYNOWA	kwota	Wartość towaru w „Magazynie”

**UWAGA: nazwa o maksymalnej długości jest pamiętana bez terminatora**

### ZASADY PROGRAMOWANIA KASY "HIT BELLA"

Kasę INNOVA HIT BELLA można programować na dwa sposoby:

1. Za pomocą programu komputerowego
2. Z klawiatury kasy

Sposób pierwszy jest zalecany w przypadku programowania kasy z dużą ilością towarów (PLU) oraz w przypadku programowania kodów kreskowych. Dzięki wykorzystaniu komputera programowanie jest łatwiejsze i szybsze (niż przy korzystaniu tylko z klawiatury kasy). Dokładny opis programu znajduje się w dokumencie: „Instrukcja obsługi programu komputerowego kasy INNOVA HIT BELLA” dołączanym do programu komunikacyjnego (instrukcja znajduje się na dyskietce w postaci elektronicznej).

Programowanie jest wprowadzaniem do pamięci kasy danych dotyczących towarów, opakowań, rabatów, dopłat, form płatności, kasjerów oraz innych wielkości zapewniających poprawne jej funkcjonowanie. Programowanie powinno się przeprowadzać w następującej kolejności:

1. Kasjerzy
2. Formy płatności
3. Rabaty-Dopłaty
4. Opakowania
5. Towary
6. Klawisze szybkiej sprzedaży

Programowanie kasy za pomocą klawiatury lub komputera może wykonywać tylko i wyłącznie KIEROWNIK lub osoba znająca hasło kierownika. W fabrycznie nowej kasie hasło kierownika ustalane jest na etapie produkcji jako 0000. Zaleca się zmianę tego hasła na inne (ograniczenia dostępu do kasy dla osób postronnych).

## Wartości graniczne

Programując bazy danych w kasie HIT BELLA trzeba uwzględnić maksymalne (graniczne) wartości przedstawione w tabeli poniżej:

maksymalna liczba pozycji na paragonie	40
zakres CENY	0,01 ... 999 999,99 zł
zakres ilości	0.01 ... 999.999 lub 0 ... 999999 w zależności od ustawionego atrybutu PLU
maksymalna pojemność totalizera (dla stawki A...G)	39 999 999,99 zł
maksymalna wartość paragonu	999 999,99 zł
maksymalna ilość cyfr PLU	4
maksymalna ilość PLU	1000
ilość cyfr kodu kreskowego	6-13
maksymalna długość nazwy towaru	16
maksymalna długość nazwy opakowania	18
maksymalna długość nazwy formy płatności	18
maksymalna długość nazwy rabatu / dopłaty	18
maksymalna długość nazwy kasjera	6

## Programowanie kasy za pomocą klawiatury

Jeżeli w kasie mamy ustawiony tryb sprzedaży w groszach, zalecane jest aby przed wejściem w tryb programowania kasy za pomocą klawiatury przełączyć tryb sprzedaży na sprzedaż w złotych (patrz. str. 49) oraz przywrócić tryb sprzedaży w groszach po zakończeniu programowania kasy.

Podstawową czynnością jaką trzeba wykonać aby móc programować kasę jest wpisanie hasła kierownika . Aby wyjść z menu sprzedawcy należy nacisnąć klawisz „MENU” a następnie klawisz „C”. Poniżej przedstawiono kolejność czynności związanych z tą operacją, przy założeniu, że kasa jest włączana po raz pierwszy.

1. Za pomocą klawisza



włączyć kasę. Na wyświetlaczu operatora pojawi się aktualny

czas:

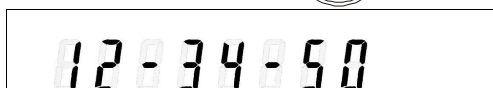

Tak wygląda wyświetlacz operatora po włączeniu kasy

2. Aby wpisać hasło należy nacisnąć dowolny klawisz ( z wyjątkiem klawisza „C”).

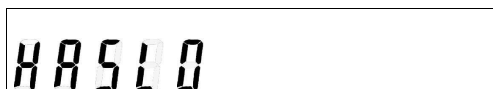

Tak wygląda wyświetlacz operatora po włączeniu kasy i naciśnięciu dowolnego klawisza.

3. Kasa oczekuje na wprowadzenie 4 cyfrowego hasła. Fabrycznie są zaprogramowane dwa hasła :
- hasło kierownika - 0000
  - hasło kasjera - 9999
- Po wprowadzeniu hasła otrzymamy:



Tak wygląda wyświetlacz przed zatwierdzeniem wpisanego hasła (każdej wprowadzonej cyfrze odpowiada znak myślnika '-').



4. Wprowadzone hasło należy zatwierdzić klawiszem.

<http://www.innova-sa.pl>

[info@innova-sa.pl](mailto:info@innova-sa.pl)

INNOVA S.A.

Strona 24

## Instrukcja obsługi kasy INNOVA HIT BELLA

Jeśli wprowadzone hasło jest niepoprawne na wyświetlaczu operatora pojawi się następujący komunikat:







Kasa żąda podania prawidłowego hasła. Aby móc ponownie wprowadzić hasło należy nacisnąć klawisz  lub poczekać aż zniknie komunikat o błędzie.

5. Jeżeli wprowadzono poprawne hasło kierownika na wyświetlaczu operatora pojawi się umowny symbol kierownika (SUP) oraz nazwa opcji:



Widok menu kierownika (napis SUP) po wpisaniu prawidłowego hasła.

Opcję  (raporty czytające) można zatwierdzić klawiszem  lub zmienić klawiszami  lub  .

Aby zrezygnować z tego trybu pracy wystarczy nacisnąć



. Naciśnięcie tego klawisza powoduje powrót do punktu (1).

W rozdziale „System menu” przedstawiono opcje dostępne w kasie które pojawiają się na wyświetlaczu

operatora. Zmianę opcji dokonujemy za pomocą klawiszy



lub



. Po wybraniu opcji należy ją

zatwierdzić klawiszem



lub zrezygnować klawiszem



## Znaki alfanumeryczne

Kasa INNOVA HIT BELLA posiada ograniczoną liczbę klawiszy co jednak nie stanowi problemu przy wpisywaniu podczas programowania tekstów alfanumerycznych. Klawisze od 0 do 9 oraz klawisze „00” i „,” posiadają dodatkową funkcję programującą znaki alfanumeryczne. Każdy programowany znak posiada przyporządkowany niepowtarzalny dwucyfrowy kod. Pod każdą cyfrą na klawiaturze widnieją możliwe do zaprogramowania litery przez ten klawisz.

Aby zaprogramować znak należy nacisnąć klawisz, do którego przyporządkowana jest dana litera a następnie należy nacisnąć klawisz z cyfrą od 0 do 4 mówiącą o pozycji litery pod klawiszem np. pod klawiszem 7 znajdują się litery „ABCD”, chcąc wpisać literę „C” należy nacisnąć klawisz 7 oraz klawisz 3 (litera „C” jest na trzecim miejscu). Małe litery następują w tej samej kolejności za dużymi literami ”ABCDabcd” i chcąc wpisać literę „c” należy wcisnąć 77. Ponieważ wyświetlacz kasy nie może wyświetlać wszystkich liter, dlatego wyświetlany jest kod aktualnie wybranego znaku który pojawia się na wyświetlaczu w postaci dwucyfrowej liczby którą można zweryfikować z tabelą znaków przedstawioną poniżej.

Litera	Wpisywana sekwencja	Wyświetlany kod na DSP
	Wielka/mała litera	
A/a	7 1/7 5	71/75
B/b	7 2/7 6	72/76
C/c	7 3/7 7	73/77
D/d	7 4/7 8	74/78
E/e	8 1/8 5	81/85
F/f	8 2/8 6	82/86
G/g	8 3/8 7	83/87
H/h	8 4/8 8	84/88
I/i	9 1/9 5	91/91
J/j	9 2/9 6	92/92
K/k	9 3/9 7	93/93
L/l	9 4/9 8	94/94
M/m	4 1/4 5	41/45
N/n	4 2/4 6	42/46
O/o	4 3/4 7	43/47
P/p	4 4/4 8	44/48
Q/q	5 1/5 5	51/55
R/r	5 2/5 6	52/56
S/s	5 3/5 7	53/57
T/t	5 4/5 8	54/58
U/u	6 1/6 5	61/65
V/v	6 2/6 6	62/66
W/w	6 3/6 7	63/67
X/x	6 4/6 8	64/68
Y/y	1 1/1 5	11/15
Z/z	1 2/1 6	12/16
Ź/ź	1 3/1 7	13/17

Litera	Wpisywana sekwencja	Wyświetlany kod na DSP
	Wielka/mała litera	
Ź/ź	1 4/1 8	14/18
Ą/ą	2 1/2 5	21/25
Ć/ć	2 2/2 6	22/26
Ę/ę	2 3/2 7	23/27
Ł/ł	2 4/2 8	24/28
Ó/ó	3 2/3 4	31/34
Ś/ś	3 3/3 5	32/35
Ń/ń	3 1/3 6	33/36
-	0 1	01
/	0 2	02
„	0 3	03
%	0 4	04
spacja	00 1	A1
(	, 2	b2
)	, 3	b3
.	, 4	b4
,	, 0	b0
1	1 0	10
2	2 0	20
3	3 0	30
4	4 0	40
5	5 0	50
6	6 0	60
7	7 0	70
8	8 0	80
9	9 0	90
0	0 0	00

## Instrukcja obsługi kasy INNOVA HIT BELLA

### Wpisywanie znaków

Poniżej przedstawiono przykładowy widok wyświetlacza podczas wpisywania tekstów alfanumerycznych.

Z lewej strony wyświetlacza widnieje liczba oznaczająca kod wykonywanej czynności. Dokładne informacje na temat programowania poszczególnych pól rekordu zawarte są w rozdziale PROGRAMOWANIE . Poszczególne znaki w postaci dwucyfrowej liczby (patrz tabela na poprzedniej stronie) oddzielane są przecinkami.



Widok: menu kierownika / programowanie /  
programowanie opakowani / nazwa opakowania

Liczba 11 oznacza programowanie nazwy opakowania. Aby wpisać nazwę „BUTELKA” należy nacisnąć następujące klawisze odpowiadające kolejnym literom nazwy : **B** -7 2   **U** - 6 1   **T**- 5 4   **E** - 8 1   **L** - 94   **K** - 93  
**A** -7 1

Po wpisaniu kolejnego znaku kasa automatycznie przesuwa cały wyraz w lewą stronę dając miejsce na wpisanie kolejnego znaku.



Widok: menu kierownika / programowanie /  
programowanie opakowani / nazwa opakowania  
po wpisaniu liter "BU"

Aby poprawić błędnie wpisaną nazwę należy przesunąć cały wyraz posługując się klawiszami „↑” i „↓” tak aby poprawiany kod litery znalazł się na ostatniej pozycji z prawej strony wyświetlacza a następnie ponownie wprowadzić poprawny kod znaku. Błędnie wprowadzany kod znaku sygnalizowany jest długim sygnałem dźwiękowym.



Widok: menu kierownika / programowanie /  
programowanie opakowani / nazwa opakowania  
po wpisaniu nazwy „BUTELKA” (widoczne są  
ostatnie trzy kody liter)

Aby obejrzeć całą nazwę należy posługiwać się klawiszami „↑” i „↓” w celu przewijania wyrazu w lewą i prawą



stronę. Po zaprogramowaniu nazwy należy zatwierdzić ją klawiszem automatycznie przechodząc do menu nadrzędnego.

## SYSTEM MENU

System menu został zorganizowany w ten sposób, że przed wejściem w menu kasjera lub menu kierownika należy bezwarunkowo podać hasło. Kasa sama odróżnia wpisywane hasło kasjera od hasła kierownika i na tej podstawie wchodzi do odpowiedniego menu. Fabrycznie zaprogramowane jest hasło kierownika – „0000” oraz hasło kasjera - „9999”. Jeśli na wyświetlaczu pojawi się napis „Error 4” oznacza to, że wpisane hasło zostało wpisane niepoprawnie.

Poruszanie się w menu funkcjonuje w ten sposób, że klawisze „↑” i „↓” służą do przewijania poszczególnych opcji menu w górę i w dół (wykaz dostępnych opcji zawarty jest w tabelkach). Zatwierdzenie



opcji odbywa się poprzez naciśnięcie klawisza , natomiast rezygnacja i przejście do menu nadrzędnego realizowane jest poprzez naciśnięcie klawisza „C”.

**Kierownik powinien pamiętać swoje hasło w przeciwnym wypadku do odtworzenia hasła kierownika konieczna jest interwencja serwisu**

## Instrukcja obsługi kasy INNOVA HIT BELLA

Poniżej przedstawiono system **menu kierownika** funkcjonujący w kasie HIT BELLA:

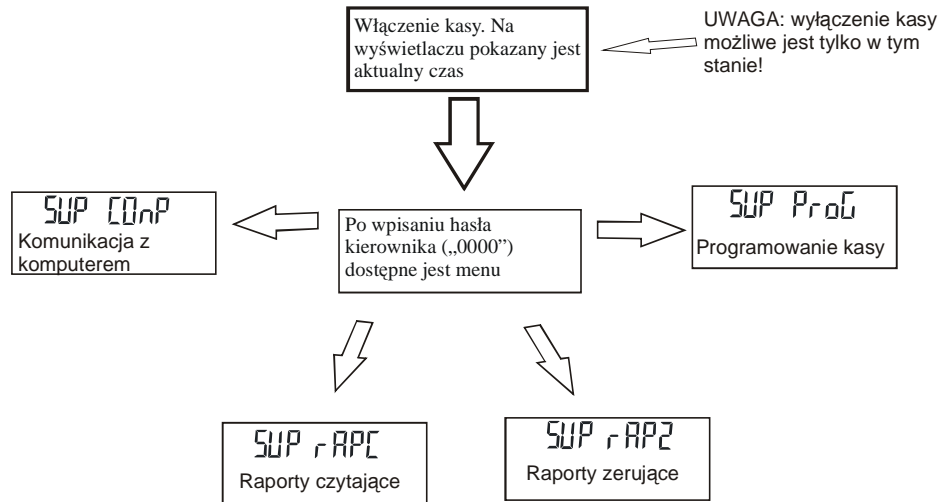

Po wybraniu jednej z opcji uzyskujemy dostęp do funkcji podrzędnych opisanych w tabelach poniżej.

### 1. Raporty dostępne po wybraniu opcji „SUP rAPC”:

Napis na wyświetlaczu	Nazwa operacji wykonywanej przez kasę
rAPC r0	Raport okresowy
rAPC nro	Raport miesięczny
rAPC nozl	Raport rozliczeniowy
rAPC rAP4	Raport kasjera
rAPC rAP5	Raport zmianowy sprzedaży
rAPC r15	Raport ilościowo - wartościowy sprzedaży
rAPC rAP6	Raport stanów magazynowy
rAPC rFP1	Raport form płatności
rAPC rOP	Statystyczny raport opakowań
rAPC rBOP	Raport bazy opakowań
rAPC rBKL	Raport bazy klawiszy sprzedaży
rAPC rBFL	Raport bazy form płatności

Instrukcja obsługi kasy INNOVA HIT BELLA

rAPC rbrA	Raport bazy rabatów /dopłat
rAPC rPLU	Raport PLU z PTU
rAPC rAN5	Raport napisów stałych

2. Raporty dostępne po wybraniu opcji „SUP rAPZ”

**Komentarz [W2]:** Bogdan Margasiński

Napis na wyświetlaczu	Nazwa operacji wykonywanej przez kasę
rAPZ rd	Raport dobowy
rAPZ rAP4	Raport kasjera
rAPZ rAP5	Raport zmianowy sprzedaży
rAPZ rIL5	Ilościowy raport sprzedaży z zerowaniem pól
rAPZ rFPL	Raport form płatności
rAPZ rOP	Raport opakowań

3. Funkcje programujące kasę dostępne po wybraniu opcji „SUP PrOG”:

Napis na wyświetlaczu	Nazwa operacji wykonywanej przez kasę
PrOG oPR4	Programowanie bazy opakowań
PrOG HLSP	Programowanie bazy klawiszy szybkiej sprzedaży
PrOG KRS	Programowanie bazy kasjerów
PrOG FPL	Programowanie bazy form płatności
PrOG rAB	Programowanie bazy rabatów / dopłat
PrOG PLU	Programowanie bazy PLU
PrOG nAG	Programowanie nagłówka
PrOG SUP	Programowanie hasła kierownika
PrOG PTU	Programowanie PTU
PrOG ZEG	Programowanie zegara / daty
PrOG CONF	Programowanie parametrów pracy kasy
PrOG FSK	Funkcja fiskalizacji kasy

Instrukcja obsługi kasy INNOVA HIT BELLA

Pr00 tEst	Funkcja testów
-----------	----------------

1. Programowanie kasy z komputera po wybraniu opcji „SUP COnP”.

Napis na wyświetlaczu	Nazwa operacji wykonywanej przez kasę
-----	Programowanie kasy przy pomocy komputera

Poniżej przedstawiono system **menu kasjera** funkcjonujący w kasie HIT BELLA

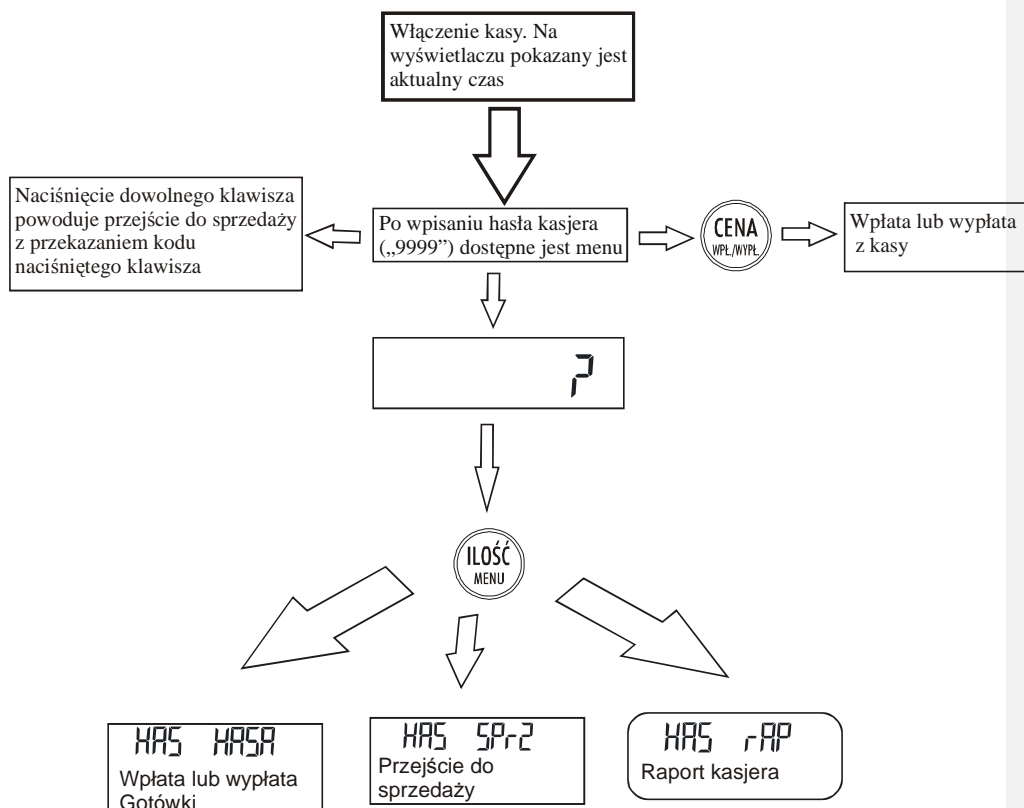

## Opcje kierownika

### Programowanie kasy przy pomocy komputera

## Instrukcja obsługi kasy INNOVA HIT BELLA

Po wejściu w tryb komunikacji możliwe jest programowanie, kasowanie i odczyt danych kasy za pomocą programu komunikacyjnego. Aby wyjść z trybu komunikacji z komputerem należy nacisnąć klawisz „C”

Aby zaprogramować kasę przy pomocy programu komputerowego należy wykonać następujące czynności:

1. Wyłączyć zasilanie kasy i komputera ,
2. Połączyć kasę z komputerem za pomocą kabla sygnałowego,
3. Uaktywnić na kasie połączenie z komputerem. Uaktywnienie polega na wybraniu w menu Kierownika opcji KOMPILER na wyświetlaczu pojawiają się kreski:



4. Włączyć komputer i uruchomić program HITxxx.EXE. Po uruchomieniu program wymaga wybrania łącza komunikacyjnego (COM1 ... COM4) i określenia szybkości transmisji (w aktualnej wersji kasy należy wybrać 9600 bodów),. Jeżeli program nawiąże komunikację z kasą zaświeci się dioda pod ikoną  symbolizującą komputer,
5. Po uruchomieniu programu na ekranie monitora otrzymamy:

```
Programowanie Kasy                               Edycja baz
danych
Wersja programu: HIT X.XX  Brak danych z kasy  Szybkość transmisji: 9600
baud
+-----+
--+
|+-----+
|| Odczyt statusu kasy
|| Funkcje serwisowe...
|| Import baz KASA- > PLIK...
|| Eksport baz PLIK -> KASA...
|| Archiwizacja stanu kasy w pliku
|| Przywrócenie stanu kasy z archiwum
|| Operacje na bazach danych...
|| Zerowanie statystyk...
|| Odczyt informacji o bazach danych
|| Programowanie hasła kierownika
|| Praca z kasą <==> Praca bez kasy F9
|| Przywrócenie komunikacji           F10
|| Ograniczenie liczby PLU
|| Wyjście z programu Alt-Q
|+-----+
+-----+
--+
Wersja oprogramowania kasy: INNOVA HIT/XX.X/Nr fabryczny      Tryb
fiskalny
+-----+
--+
|F1-Pomoc TAB -> Drugie menu ENTER - wybór opcji menu      Alt-Q -
Koniec|
+-----+
--+
```

**Rysunek 7 – Widok ekranu komputera po uruchomieniu programu obsługi kasy**

- gdzie: x .xx numer wersji programu komputerowego

Dalsze czynności należy wykonywać kierując się informacjami zawartymi w instrukcji programu.

## Raporty czytające

Raporty czytające, oznaczone na kasie symbolem **rAPC**, mają na celu odczyt i wydruk różnych danych zgromadzonych w pamięci kasy bez zmiany ich treści po wydrukowaniu

### Raport okresowy

Raport okresowy umożliwia odczyt informacji zawartych w pamięci fiskalnej w zadanym przedziale czasu.

Po wybraniu raportu okresowego na wyświetlaczu po lewej stronie pojawia się data początkowa a po prawej stronie numer raportu, który można zmienić posługując się klawiszami „↑” i „↓”. Może się zdarzyć, że przy dacie pojawi się symbol „P” oznaczający zapis do modułu informujący o zmianie stawek PTU lub „C” oznaczający

zerowanie RAM. Po ustawieniu daty początkowej należy ją zatwierdzić klawiszem  i w analogiczny sposób

ustawić datę końcową zatwierdzając klawiszem .

Poniżej przedstawiono szczegółowy opis wykonania raportu okresowego krok po kroku.



Po włączeniu kasy należy wpisać hasło kierownika ponieważ raport okresowy można wywołać tylko z menu kierownika.

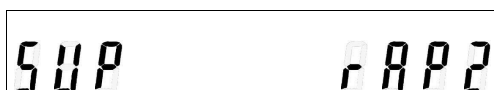

Po zatwierdzeniu hasła klawiszem „=” na wyświetlaczu pojawi się menu kierownika.



Następnie klawiszami „↑” i „↓” należy wybrać z menu kierownika raporty czytające (napis „rAPC”) i zatwierdzić klawiszem „=”.



Z menu „Raporty czytające” w analogiczny sposób należy wybrać raport okresowy ( napis „rO”) i zatwierdzić klawiszem „=”.



Po zatwierdzeniu na wyświetlaczu pojawi się zapytanie według jakich kryteriów będzie wybierany okres wydruku raportu: dat lub numerów. Klawiszami „↑” i „↓” wybieramy odpowiedni sposób (dAtA –wg. dat, „nr”-wg. numerów) i zatwierdzamy klawiszem „=”

DATA 1

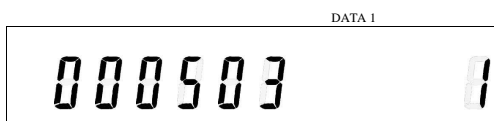

Po zatwierdzeniu na wyświetlaczu pojawi się z lewej strony data początkowa raportu okresowego i z prawej strony numer rekordu zapisu, a pod napisem „DATA1” zacznie migać czerwona dioda.

Numer lub datę początkową należy ustawić klawiszami „↑” i „↓” i zatwierdzić klawiszem . Dłuższe przyciśnięcie klawisza „↑” lub „↓” powoduje przyspieszenie zmiany daty/numeru.

DATA 2



Po zatwierdzeniu zacznie migać czerwona dioda pod napisem „DATA2” a na wyświetlaczu pojawi się data końcowa którą należy ustawić na żadaną klawiszami „↑” i „↓” i zatwierdzić klawiszem „=”.

## Instrukcja obsługi kasy INNOVA HIT BELLA

Po tych czynnościach kasa wydrukuje raport okresowy z zadanego przedziału czasu. W przypadku nieprawidłowego wybrania zakresu dat (np. data początkowa późniejsza od daty ostatniego zapisu do pamięci fiskalnej) na wyświetlaczu pojawi się komunikat o błędzie „Error 3”. Wydruk raportu okresowego można w każdej chwili przerwać naciskając klawisz „C”.

### Raport miesięczny

Raport miesięczny umożliwia odczyt informacji zawartych w pamięci fiskalnej z zadanego miesiąca.

Aby wykonać ten raport należy w menu kierownika :

wybrać klawiszami „↑” lub „↓” opcje **rRPL** następnie **rRPL** **rR0** zatwierdzić klawiszem

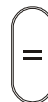

Na wyświetlaczu pojawi się aktualny rok i miesiąc. Klawiszami „↑” lub „↓” należy wybrać odpowiedni miesiąc, z



którego ma być wykonany wydruk, a następnie zatwierdzić klawiszem

**Uwaga: Jeśli kasa nie jest w trybie tylko do odczytu to wykonanie raportu dla bieżącego miesiąca nie jest możliwe ( błąd 18).**

### Raport rozliczeniowy (kończący pracę kasy)

Jest to raport, po wykonaniu którego pamięć fiskalna kasy przechodzi w stan „tylko do odczytu”. **Wydruk tego raportu może wykonać jedynie autoryzowany serwis.**

### Raport bazy PLU z PTU

Raport bazy PLU Z PTU umożliwia wydrukowanie informacji o wszystkich zaprogramowanych towarach wraz z przyporządkowanymi stawkami PTU.

Aby wykonać ten raport należy w menu kierownika :

wybrać klawiszami „↑” lub „↓” opcje **rRPL** następnie **rRPL** **rPLU** i zatwierdzić klawiszem

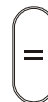

### Raport bazy rabatów /dopłat

Raport bazy rabatów/dopłat umożliwia wydrukowanie informacji o nazwach oraz wartościach zaprogramowanych rabatów i dopłat.

Aby wykonać ten raport należy w menu kierownika :

wybrać klawiszami „↑” lub „↓” opcje **rRPL** następnie **rRPL** **rbrA** i zatwierdzić klawiszem

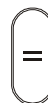

### Raport bazy form płatności

Raport bazy form płatności umożliwia wydrukowanie informacji o zaprogramowanych formach płatności

Aby wykonać ten raport należy w menu kierownika :

wybrać klawiszami „↑” lub „↓” opcje **rRPL** następnie **rRPL** **rFPL** i zatwierdzić klawiszem

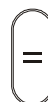

### Raport bazy klawiszy sprzedaży

Raport bazy klawiszy szybkiej sprzedaży umożliwia wydrukowanie informacji o nazwach, cenie i ilości przyporządkowanych do klawiszy towarów oraz o tym czy dany klawisz kończy transakcję ( napis „Par” przed ilością). Napis „(USUNIĘTY)” na wydruku oznacza że dany klawisz został usunięty z bazy lub nie został zaprogramowany.

Aby wykonać ten raport należy w menu kierownika :

wybrać klawiszami „↑” lub „↓” opcje **rAPPC** następnie **rAPPC rBHL** i zatwierdzić klawiszem

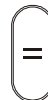

### Raport bazy opakowań

Raport bazy opakowań drukuje informacje o cenach i nazwach zaprogramowanych opakowań zwrotnych. Napis „(USUNIĘTY)” na wydruku oznacza że dane opakowanie zostało usunięte z bazy lub nie zostało zaprogramowane.

Aby wykonać ten raport należy w menu kierownika :

wybrać klawiszami „↑” lub „↓” opcje **rAPPC** następnie **rAPPC rBOP** i zatwierdzić klawiszem



### Statystyczny raport opakowań

Statystyczny raport opakowań drukuje informacje o ilości wydanych i przyjętych opakowań zwrotnych.

Aby wykonać ten raport należy w menu kierownika :

wybrać klawiszami „↑” lub „↓” opcje **rAPPC** następnie **rAPPC rOP** i zatwierdzić klawiszem



### Raport form płatności

Raport form płatności umożliwia wydrukowanie informacji o wysokości rozliczeń w poszczególnych formach płatności.

Aby wykonać ten raport należy w menu kierownika :

wybrać klawiszami „↑” lub „↓” opcje **rAPPC** następnie **rAPPC rFPL** i zatwierdzić klawiszem

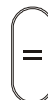

### Raport ilościowo - wartościowy sprzedaży

Raport ilościowo - wartościowy drukuje informacje o ilości i wartości sprzedanych towarów. W raporcie tym pomijane są wartości zerowe.

Aby wykonać ten raport należy w menu kierownika :

wybrać klawiszami „↑” lub „↓” opcje **rAPPC** następnie **rAPPC rILS** i zatwierdzić klawiszem

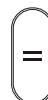

### Raport stanów magazynowych

Raport stanów magazynowych drukuje informacje o ilości i wartości towarów w magazynie. Drukuje także informacje o cenach i przywiązanych opakowaniach zwrotnych.

Aby wykonać ten raport należy w menu kierownika :

wybrać klawiszami „↑” lub „↓” opcje **rAPPC** następnie **rAPPC rRMG** i zatwierdzić klawiszem

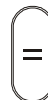

### Raport zmianowy sprzedaży

Na raporcie zmianowym sprzedaży znajdują się następujące informacje:

1. Ilość paragonów
2. Obrót
3. Utarg
4. Ilość storno
5. Kwota storno
6. Ilość anulacji
7. Kwota anulacji
8. Wpłata do kasy
9. Wypłata z kasy
10. Stan kasy
11. Wydania opakowań
12. Przyjęcia opakowań
13. Kwoty dla poszczególnych rabatów
14. Kwoty dla poszczególnych dopłat
15. Informacje o rozliczeniach dla poszczególnych form płatności

Wszystkie wymienione wyżej informacje drukowane są w odniesieniu do każdego zaprogramowanego kasjera, ponadto drukowane jest podsumowanie dla wszystkich kasjerów.

Aby wykonać ten raport należy w menu kierownika :

wybrać klawiszami „↑” lub „↓” opcje  $\Gamma$   $\overline{APP}$  następnie  $\Gamma$   $\overline{APP}$   $\Gamma$   $\overline{APP}$  i zatwierdzić klawiszem

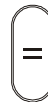

### Raport kasjera (dostępny także w menu sprzedawcy)

Raport kasjera umożliwia drukowanie danych o poszczególnych kasjerach takich jak :

ilość paragonów, obrót, utarg, ilość storno, kwota storno, ilość anulacji, kwota anulacji, wpłaty i wypłaty, stan kasy, wydania i przyjęcia opakowań podlegających kaucji.

Raport kasjera możliwy jest do wydrukowania w dwóch przypadkach:

1. Z poziomu menu sprzedawcy ( $\overline{HPS}$   $\Gamma$   $\overline{APP}$ ).
2. Z poziomu menu kierownika ( $\Gamma$   $\overline{APP}$   $\Gamma$   $\overline{APP}$ ) zerujący  
( $\Gamma$   $\overline{APP}$   $\Gamma$   $\overline{APP}$ ) czytający.

#### gdzie:

obrót	= suma sprzedaży fiskalnej w poszczególnych stawkach podatkowych (= kwocie „łączna należność” występującej na raporcie dobowym)
utarg	= sprzedaż gotówkowa (suma z paragonów fiskalnych za które zapłacono gotówką)
stan kasy	= utarg + wydanie i przyjęcie opakowań podlegających kaucji rozliczanych gotówką + wpłata – wypłata (do/ z kasy)

Aby wykonać ten raport należy w menu kierownika :

wybrać klawiszami „↑” lub „↓” opcje  $\Gamma$   $\overline{APP}$  następnie  $\Gamma$   $\overline{APP}$   $\Gamma$   $\overline{APP}$  zatwierdzić klawiszem

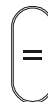

na wyświetlaczu pojawi się napis  $\overline{HPS}$  teraz należy podać numer kasjera (1 – 8) dla którego chcemy wydrukować

raport a następnie zatwierdzić klawiszem



Jeżeli pod wpisanym numerem nie ma zaprogramowanego kasjera

Instrukcja obsługi kasy INNOVA HIT BELLA

lub wpisany numer nie jest poprawny kasa zasygnalizuje błąd krótkim sygnałem dźwiękowym.

## Raporty zerujące

Raporty zerujące, oznaczone na kasie symbolem **rAP2** i zaświeceniem się czerwonej diody pod napisem „STORNO”, oprócz wydruku danych kasują odpowiednie liczniki pamięci dotyczące danego rekordu. Na ogół program pracy kasy zapobiega zerowaniu tych samych liczników przez kilka różnych raportów. Wyjątkiem są raporty kasjerskie i zmianowe, które zerują te same liczniki i mogą być wykonane w dowolnym czasie.

### Raport dobowy

Raport dobowy jest podstawowym fiskalnym raportem rozliczeniowym, który należy wykonywać codziennie po zakończeniu sprzedaży. Na raporcie dobowym zawarte są informacje będące podstawą do rozliczenia podatkowego. Poniżej przedstawiono sposób wykonania raportu dobowego krok po kroku.



Po włączeniu kasy należy wpisać hasło kierownika (0000).



Następnie należy klawiszami „↑” i „↓” wybrać z menu kierownika raporty zerujące (napis „rAP2”) i zatwierdzić klawiszem „=”.

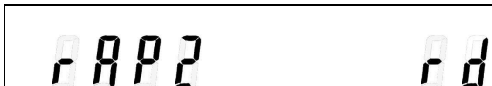

Z menu raporty zerujące należy klawiszami „↑” lub „↓” wybrać raport dobowy (napis „rd”) zatwierdzić klawiszem „=”.



Po zatwierdzeniu na wyświetlaczu pojawi się aktualna data. **Uwaga przed zatwierdzeniem należy sprawdzić czy wyświetlona data jest poprawna.**

Jeśli data jest poprawna to wykonanie raportu należy zatwierdzić klawiszem „=”, jeżeli jest błędna należy wówczas przerwać klawiszem „C”.

### **Wykonanie raportu dobowego z błędną datą oznacza wymianę modułu fiskalnego na koszt użytkownika! Jeżeli data jest nieprawidłowa należy wyłączyć kasę i wezwać serwis!**

Jeśli raport dobowy wykonywany jest po raz kolejny tego samego dnia wówczas po zatwierdzeniu daty na wyświetlaczu pojawi się jedynek z znakiem zapytania. Jest to informacja, że istnieje już zapis w pamięci fiskalnej kasy z tą datą.



Tą operację można zatwierdzić klawiszem „=” lub zrezygnować z niej naciskając klawisz „C”. Naciśnięcie „=” spowoduje powtórny zapis do pamięci fiskalnej.

1. Jeżeli dokonywano zmian w bazie towarowej wówczas na raporcie dobowym pojawi się informacja o ilości zmian.
2. Jeśli na wyświetlaczu pojawi się błąd 112 oznacza to że do maksymalnego zapelnienia modułu fiskalnego zostało mniej jak 30 wolnych rekordów. Błąd ten należy skasować klawiszem „C”.

### Raport ilościowo - wartościowy sprzedaży

Ten raport umożliwia wydrukowanie informacji na temat ilości i wartości sprzedanych poszczególnych towarów.

Po wydrukowaniu informacji na ten temat zostaną skasowane.

Aby wykonać ten raport należy w menu kierownika :

wybrać klawiszami „↑” lub „↓” opcje **FAP2** następnie **FAP2** **F15** i zatwierdzić klawiszem 

### Raport zmianowy sprzedaży

Na raporcie zmianowym sprzedaży znajdują się następujące informacje:

1. Ilość wydanych paragonów
2. Obrót
3. Utarg
4. Ilość stornowań
5. Kwota stornowań
6. Ilość anulacji
7. Kwota anulacji
8. Wpłata do kasy
9. Wypłata z kasy
10. Stan kasy
11. Wydania opakowań
12. Przyjęcia opakowań
13. Kwoty dla poszczególnych rabatów
14. Kwoty dla poszczególnych dopłat
15. Informacje o rozliczeniach dla poszczególnych form płatności

Aby wykonać ten raport należy w menu kierownika :

wybrać klawiszami „↑” lub „↓” opcje **FAP2** następnie **FAP2** **FAP5** i zatwierdzić klawiszem 

Wszystkie wymienione wyżej informacje drukowane są w odniesieniu do każdego kasjera. Na końcu wydruku pojawia się zawsze podsumowanie uwzględniające wszystkich kasjerów którzy pracowali na kasie. Po wydrukowaniu dane są kasowane.

obrót	= suma sprzedaży fiskalnej w poszczególnych stawkach podatkowych (= kwocie „łączna należność” występującej na raporcie dobowym)
utarg	= sprzedaż gotówkowa (suma z paragonów fiskalnych za które zapłacono gotówką)
stan kasy	= utarg + wydanie i przyjęcie opakowań podlegających kaucji rozliczanych gotówką + wpłata – wypłata (do/ z kasy)

### Raport kasjera

Raport kasjera umożliwia wydrukowanie następujących informacji takich jak :

- Obrót,
- utarg,
- ilość storno,
- kwota storno,
- ilość anulacji,
- kwota anulacji,
- wpłaty i wypłaty,
- stan kasy,
- wydania i przyjęcia opakowań podlegających kaucji,
- kwoty poszczególnych rabatów,
- kwoty poszczególnych dopłat,
- kwoty poszczególnych form płatności.

Aby wykonać ten raport należy w menu kierownika:

wybrać klawiszami „↑” lub „↓” opcje  $rPP2$  następnie  $rPP2$   $rPPH$  zatwierdzić klawiszem

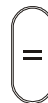

Wówczas na wyświetlaczu pojawi się napis  $KASJ$  oznaczający pytanie o numer kasjera którego ma dotyczyć raport.

Należy wpisać numer kasjera (1-8) i zatwierdzić klawiszem

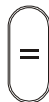

Po wydrukowaniu raportu kasjera wywołanego z menu kierownika wszystkie wyżej wymienione dane zostają skasowane.

Po wywołaniu raportu kasjera z poziomu sprzedawcy wszystkie jego dane pozostają bez zmian.

## PROGRAMOWANIE

Funkcje programowania dostępne są po wejściu w menu kierownika i wybraniu opcji

$SUP$   $PROG$

Następnie używając klawiszy „↑” lub „↓” wybrać właściwą opcję do zaprogramowania. W Tabeli nr 2 umieszczono wszystkie dane, które można programować.

Napis na wyświetlaczu	Nazwa operacji wykonywanej przez kasę
$PROG$ $OPAK$	Programowanie bazy opakowań
$PROG$ $KLSP$	Programowanie bazy klawiszy sprzedaży
$PROG$ $KASJ$	Programowanie bazy kasjerów
$PROG$ $FPL$	Programowanie bazy form płatności
$PROG$ $RAB$	Programowanie bazy rabatów / dopłat
$PROG$ $PLU$	Programowanie bazy PLU
$PROG$ $SUP$	Programowanie hasła kierownika
$PROG$ $NAGL$	Programowanie nagłówka
$PROG$ $PTU$	Programowanie PTU
$PROG$ $ZEG$	Programowanie zegara / daty
$PROG$ $CONF$	Programowanie parametrów pracy kasy
$PROG$ $FSH$	Funkcja fiskalizacji kasy
$PROG$ $TEST$	Funkcja testów

Tabela 3

**Programowanie nagłówka**

Po wybraniu opcji **PrOC nOC** możemy zaprogramować nagłówek w kasie.

Po wejściu w menu programowanie nagłówka pojawia się dodatkowe menu wyboru linii nagłówka:

**nOCn X**, gdzie X jest numerem linii. W tym momencie dokonujemy wyboru edytowanej linii w zakresie 1...7, używając klawiszy: ↑ i ↓ zatwierdzamy klawiszem „=” lub w przypadku rezygnacji należy użyć klawisza .

Po zatwierdzeniu numeru linii na wyświetlaczu po lewej stronie pojawi się **7X** (gdzie X jest numerem linii) i należy teraz wpisać odpowiedni tekst (używając tabeli znaków). Po wprowadzeniu tekstu można go zatwierdzić klawiszem „=” wtedy zostanie zapisany bez formatowania, można też zatwierdzić klawiszem „PLU” wtedy zostanie zapamiętany jako linia o podwójnej szerokości lub klawiszem „CENA”, wtedy tekst zostanie wycentrowany. Po wyjściu z wprowadzania napisu (danej linii) pozostajemy dalej w menu wyboru numeru linii.

**UWAGI:**



1. zatwierdzenie 'pustego' napisu powoduje wykasowanie linii,
2. puste linie są w czasie wydruku ignorowane,
3. jeżeli wprowadzono więcej niż 10 znaków w linii o podwójnej szerokości tylko pierwsze 10 znaków zostanie uwzględnione,
4. niemożliwe jest równoczesne użycie opcji podwójnej szerokości i centrowania.

Po wyjściu z wyboru numeru linii klawiszem „C” program sprawdza, czy dokonano zmian w nagłówku. Jeżeli nie to pozostajemy w menu programowania, jeżeli była zmiana to drukowany jest raport zmiany nagłówka oraz następuje wyjście z menu programowania do menu kierownika.







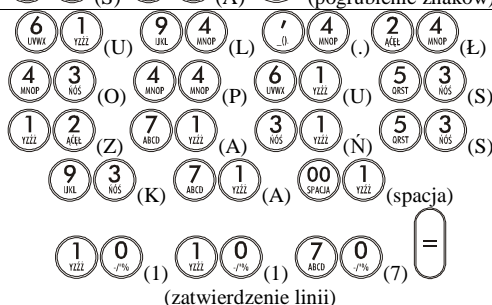











Przeprogramowanie nagłówka możliwe jest wyłącznie przy zerowych totalizerach (po raporcie dobowym).

Np. aby zaprogramować nagłówek: **INNOVA SA**  
UL.ŁOPUSZAŃSKA 117  
WARSZAWA

należy wykonać następujące czynności :

Zawartość wyświetlacza	Użyte klawisze	Opis wykonywanej czynności
<b>PrOC nOC</b>		Wejście do funkcji programowania nagłówka
<b>71</b>		Wejście do edycji pierwszej linii nagłówka
<b>72</b>		Wpisanie, pogrubienie i zatwierdzenie pierwszej linii nagłówka paragonu
<b>73</b>	 <p>(zatwierdzenie linii)</p>	Wpisanie i zatwierdzenie drugiej linii paragonu

Instrukcja obsługi kasy INNOVA HIT BELLA

	<p>   (W)               (A)               (R)         </p> <p>   (S)               (Z)               (A)         </p> <p>   (W)               (A)              (zatwierdzenie i wycentrowanie)         </p>	<p>Wpisanie, wycentrowanie i zatwierdzenie trzeciej linii paragonu</p>
<p>PRG PRG</p>	<p>  </p>	<p>Wyjście z trybu programowania</p>

**Programowanie hasła kierownika**

W tym rekordzie można zaprogramować jedno pole - hasło kierownika:

Po wybraniu trybu programowania hasła kasjera **PROC SUP** (klawiszami „↑” i „↓”) należy podać hasło (1..4 cyfr) i zatwierdzić klawiszem „=” . Należy pamiętać, że wprowadzane hasła kasjerów i kierownika nie mogą się powtarzać. Po wybraniu funkcji programowania hasła kierownika, na wyświetlaczu z lewej strony pojawi się liczba 80 (kod funkcji).

**Programowanie bazy kasjerów**

Po wybraniu opcji **PROC HAS** na wyświetlaczu pojawi się napis **HAS N** (gdzie N to numer kasjera). Należy wybrać numer kasjera używając klawiszy „↑” i „↓”. Po zatwierdzeniu klawiszem „=” pojawi się menu dotyczące danego rekordu kasjera. Poruszanie się pomiędzy poszczególnymi polami rekordu zrealizowane jest za pomocą klawiszy „↑” i „↓”.

Chcąc wyjść do menu nadrzędnego należy nacisnąć klawisz „C”.

Menu programowania kasjera:

**HAS nr2** Programowanie nazwy kasjera.  
**HAS Pin** Programowanie hasła kasjera.

Każdą poprawnie wprowadzaną wartość lub nazwę należy zatwierdzić klawiszem „=”.

Uwaga: Żadne wpisywane hasła nie mogą się powtarzać (dotyczy to również hasła kierownika).





**UWAGI:**

1. procedura użyta do wprowadzania hasła (liczby) dokonuje kompresji zer nieznaczących z lewej strony (tak jak dla wszystkich liczb), stąd można zaprogramować dowolne 4 cyfrowe hasło pomijając zera z lewej strony np.  
 80 \_\_\_\_\_ 0 da kod "0000"  
 80 \_\_\_\_\_ 1 da kod "0001"  
 80 \_\_\_\_\_ 12 da kod "0012"  
 80 \_\_\_\_\_ 123 da kod "0123"  
 80 \_\_\_\_\_ 1234 da kod "1234"
2. Kierownik powinien pamiętać swoje hasło. Wejście w menu kierownika bez znajomości hasła możliwe jest tylko po interwencji serwisu.
3. Aby usunąć kasjera należy zatwierdzić pustą nazwę. Zalecane jest wcześniejsze wyzerowanie jego statystyk poprzez wykonanie raportu kasjera z poziomu menu kierownika.
4. Programowanie nowego kasjera możliwe jest tylko przy zerowych totalizerach.

Np. aby zaprogramować kasjera nr 3 o imieniu KASIA i ustawić hasło 1234 należy wykonać następujące czynności:

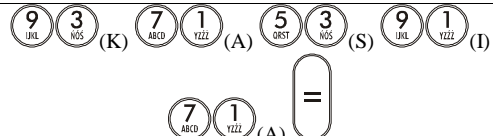
Zawartość wyświetlacza	Użyte klawisze	Opis wykonywanej czynności
<b>PROC HAS</b>		Wejście do funkcji programowania kasjera
<b>HAS 1</b>		Wybranie numeru kasjera
<b>HAS 3</b>		Zatwierdzenie numeru kasjera
<b>HAS nr2</b>		Wejście w tryb wpisywania nazwy kasjera

Instrukcja obsługi kasy INNOVA HIT BELLA

31		Wpisanie i zatwierdzenie kasjera KASIA (patrz wpisywanie znaków)
KAS nR2		Przejdźcie do funkcji programowania hasła
KAS P In		Wejście w tryb programowania hasła
32		Wpisanie i zatwierdzenie hasła 1234
KAS P In		Wyjście z trybu programowania kasjera.

**Programowanie bazy PLU**

Po wybraniu opcji *PRDC PLU* na wyświetlaczu pojawi się napis *PLU* NNNN (gdzie NNNN to numer rekordu PLU). Należy używając klawiszy „↑” i „↓” wybrać numer rekordu z przedziału 1-1000. Po zatwierdzeniu pojawi się menu dotyczące danego rekordu PLU przedstawione poniżej. Poruszanie się pomiędzy poszczególnymi polami rekordu zrealizowane jest za pomocą klawiszy „↑” i „↓”. Chcąc wyjść do menu nadrzędnego należy nacisnąć i przytrzymać klawisz „C”.

- PLU nR2* Programowanie nazwy towaru. Maksymalna długość nazwy 16 znaków alfanumerycznych ( patrz wpisywanie znaków)
- PLU CE nR* Programowanie ceny towaru. Cena musi się zawierać w przedziale od 0,01 do 999 999,99
- PLU PLU* Programowanie stawki PTU. Liczby od 0 do 6 (0-A.....6-G) programowane stawki muszą być aktywne
- PLU OPPH* Programowanie numeru opakowania przypisanego do towaru. Bazę opakowań należy zaprogramować w pierwszej kolejności.

Każdą poprawnie wprowadzaną wartość lub nazwę należy zatwierdzić klawiszem



**UWAGI:**

1. Skasowanie towaru jest możliwe poprzez program komunikacyjny lub po zatwierdzeniu pustej nazwy (po wykonaniu raportu dobowego).
2. Zatwierdzenie pustego pola „PLU PtU” (programowanie stawki PTU) równoznaczne jest z zaprogramowaniem stawki „A”.
3. Kod kreskowy, ilość i wartość magazynową towaru może być zaprogramowane TYLKO poprzez program komunikacyjny.
4. Aby zaprogramowany towar można było użyć w sprzedaży musi być zaprogramowana nazwa i stawka PTU. Cenę i Opakowanie programujemy opcjonalnie.

Instrukcja obsługi kasy INNOVA HIT BELLA

Np. aby zaprogramować towar o nazwie Mleko w stawce B z ceną 2,50 pod kodem 5 należy wykonać następujące czynności:

Zawartość wyświetlacza	Użyte klawisze	Opis wykonywanej czynności
PrOG PLU		Wejście w tryb programowania bazy PLU
PLU 1		Wybranie numeru kodu
PLU 5		Wejście w tryb programowania kodu nr 5
PLU CErA		Wejście do programowania ceny towaru
62		Wpisanie i zatwierdzenie ceny towaru
PLU CErA		Przejdźcie do programowania stawki podatku
PLU PLU		Wejście w programowanie stawki podatkowej
63		Wpisanie i zatwierdzenie stawki podatkowej (0=A, 1= B....6=G)
PLU PLU		Przejdźcie do programowania nazwy towaru
PLU rR2		Wejście w programowanie nazwy towaru
61		Wpisanie i zatwierdzenie nazwy towaru MLEKO
PLU rR2		Wyjście z trybu programowania bazy towarowej. Jeśli chcemy zaprogramować kolejny towar to w tym miejscu klawisz „C” należy nacisnąć tylko raz.

Instrukcja obsługi kasy INNOVA HIT BELLA

**Programowanie bazy rabatów/dopłat**

Po wybraniu opcji  $PrOC rAb$  na wyświetlaczu pojawi się napis  $rAb$  N ( gdzie N jest to numer rabatu/dopłaty). Należy podać numer rekordu z przedziału 1-8 (rabaty – 1..4; dopłaty - 5..8 /Uwaga: w trybie sprzedaży dopłatami odpowiadają numery 1..4/).

Po zatwierdzeniu pojawi się menu dotyczące danego rekordu rabatu / dopłaty przedstawione poniżej. Poruszanie się pomiędzy poszczególnymi polami rekordu zrealizowane jest za pomocą klawiszy „↑” i „↓”. Chcąc wyjść do menu nadrzędnego należy nacisnąć i przytrzymać klawisz „C”.





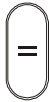

$PrOC nPZ$  Programowanie nazwy rabatu / dopłaty. Programując nazwę kasa sama uruchamia tryb wpisywania znaków alfanumerycznych. Nazwa rabatu / dopłaty może zawierać do 18 znaków alfanumerycznych.

$PrOC PrOC$  Programowanie wartości procentowej rabatu / dopłaty.

Każdą poprawnie wprowadzaną wartość lub nazwę należy zatwierdzić klawiszem .

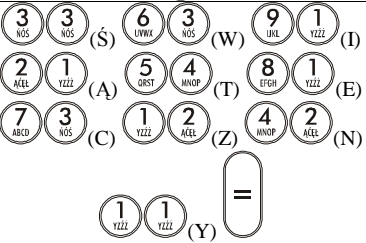
Aby skasować rabat lub dopłatę (tylko po raporcie dobowym) należy podczas programowania zatwierdzić pustą nazwę.

Np. aby zaprogramować rabat o nazwie „Świąteczny” wysokości 15% należy wykonać następujące czynności:

Zawartość wyświetlacza	Użyte klawisze	Opis wykonywanej czynności
$PrOC rAb$		Wejście w tryb programowania rabatów / dopłat
$rAb$ 1		Wybór kolejnego numeru rabatu / dopłaty. W celu zmiany tej wartości należy użyć klawiszy „↑” i „↓”.
$rAb nPZ$		Wejście w tryb programowania nazwy rabatu
5 1		Wprowadzenie i zatwierdzenie nazwy rabatu
$rAb nPZ$		Przejdźcie do programowania wartości.
$PrOC PrOC$		Wejście w tryb programowania wartości rabatu
5 2		Wprowadzenie i zatwierdzenie wartości rabatu ( 15%)
$rAb nPZ$		Wyjście z trybu programowania rabatów / dopłat. Jeśli chcemy

Instrukcja obsługi kasy INNOVA HIT BELLA

	zaprogramować kolejny rekord to w tym miejscu klawisz „C” należy nacisnąć tylko raz.
--	--

**Programowanie bazy form płatności**

Po wybraniu opcji **PrOC FPL** na wyświetlaczu pojawi się napis **FPL N** ( gdzie N jest to numer kolejny formy płatności). Klawiszami „↑” i „↓” należy wybrać numer programowanej formy płatności z przedziału 1-4. Po zatwierdzeniu pojawi się menu dotyczące danego rekordu formy płatności przedstawione poniżej. Chcąc wejść do menu nadrzędnego należy nacisnąć i przytrzymać klawisz „C”.

**FPL nrPZ** Programowanie nazwy formy płatności (maksymalnie 18 znaków alfanumerycznych). Programując nazwę kasa sama uruchamia tryb wpisywania znaków alfanumerycznych.

Poprawnie wpisaną nazwę należy zatwierdzić klawiszem



Aby skasować formę płatności (tylko po raporcie dobowym) należy podczas programowania zatwierdzić pustą nazwę.

Np. aby zaprogramować formę płatności o nazwie „Visa” należy wykonać następujące czynności:

Zawartość wyświetlacza	Użyte klawisze	Opis wykonywanej czynności
PrOC FPL	=	Wejście w tryb programowania formy płatności
FPL 1	=	Wybór kolejnego numeru rekordu. W celu zmiany tej wartości należy użyć klawiszy „↑” i „↓”.
FPL nrPZ	=	Wejście w programowanie nazwy formy płatności
41		Wprowadzenie i zatwierdzenie nazwy formy płatności
FPL nrPZ		Wyjście z trybu programowania formy płatności. Jeśli chcemy zaprogramować kolejny rekord to w tym miejscu klawisz „C” należy nacisnąć tylko raz.

**Programowanie bazy klawiszy szybkiej sprzedaży**

Po wybraniu opcji **PROC HLSP** na wyświetlaczu pojawi się napis **HLSP NN** (gdzie NN to numer kolejny klawisza szybkiej sprzedaży). Należy wybrać numer klawisza z przedziału 1-10. Po zatwierdzeniu pojawi się przedstawione poniżej menu dotyczące danego rekordu klawisza szybkiej sprzedaży. Poruszanie się pomiędzy poszczególnymi polami rekordu realizowane jest za pomocą klawiszy „↑” i „↓”. Chcąc wejść do menu nadrzędnego należy nacisnąć i przytrzymać klawisz „C”.

Po zaprogramowaniu klawiszy i wyjściu z menu programowania kasa wydrukuje podsumowanie, na którym znajdują się informacje o nazwie, cenie i ilości przypisanego towaru do danego klawisza. Jeśli dany klawisz został zaprogramowany tak, że po jego naciśnięciu paragon ma zostać automatycznie zakończony (w polu HLSP Par wpisano 1) wówczas na podsumowaniu programowania pojawi się napis „Par”. Liczba występująca za napisem „Par” - to ilość zaprogramowanego towaru.

**UWAGA:** Opcja zakończenia paragonu jest aktywna jeżeli dla danego PLU zaprogramowano cenę różną od zera.

Aby usunąć klawisz z bazy należy podczas programowania zatwierdzić puste pole rekordu PLU.

**HLSP PLU** Programowanie numeru PLU dla danego klawisza. Liczba z zakresu zaprogramowanych rekordów PLU. Wybrany rekord musi być zdefiniowany.

**HLSP IL** Programowanie ilości dla danego klawisza. Liczba całkowita z zakresu 1-15.

**HLSP Par** Programowanie końca paragonu. 0-klawisz nie kończy paragonu, 1-klawisz kończy paragon

Każdą poprawnie wprowadzaną wartość lub nazwę należy zatwierdzić klawiszem



Np. aby przypisać do klawisza szybkiej sprzedaży nr 2 kod PLU 150 należy wykonać następujące czynności:

Zawartość wyświetlacza	Użyte klawisze	Opis wykonywanej czynności
PROC HLSP		Wejście w tryb programowania klawisza szybkiej sprzedaży.
HLSP 1		Wybór i zatwierdzenie numeru klawisza szybkiej sprzedaży. W celu zmiany tej wartości należy użyć klawiszy „↑” i „↓”.
HLSP 2		Wejście w tryb programowania klawisza szybkiej sprzedaż nr 2
HLSP PLU		Wejście do opcji przypisania numeru kodu PLU do klawisza szybkiej sprzedaży
HLSP 21		Wprowadzenie i zatwierdzenie kodu PLU
HLSP PLU		Wyjście z trybu programowania klawiszy szybkiej sprzedaży. Jeśli chcemy zaprogramować kolejny rekord to w tym miejscu klawisz „C” należy nacisnąć tylko raz.

### Programowanie bazy opakowań

Po wybraniu opcji **PROC OPAK** na wyświetlaczu pojawi się napis **OPAK NN** (gdzie NN to numer kodu opakowania). Należy wybrać numer opakowania z przedziału 1-15. Po zatwierdzeniu pojawi się przedstawione poniżej menu dotyczące danego rekordu opakowania. Poruszanie się pomiędzy poszczególnymi polami rekordu realizowane jest za pomocą klawiszy „↑” i „↓”. Chcąc wejść do menu nadrzędnego należy nacisnąć i przytrzymać klawisz „C”.

**OPAK nr2** Programowanie nazwy opakowania maksymalnie 18 znaków alfanumerycznych.

**OPAK cenA** Programowanie ceny opakowania liczbą z zakresu 0,01-999 999,99









Każdą poprawnie wprowadzaną wartość lub nazwę należy zatwierdzić klawiszem

Np. aby zaprogramować opakowanie o nazwie „Butelka” pod kodem nr 3 i cenie 50 gr. Należy wykonać następujące czynności:

Zawartość wyświetlacza	Użyte klawisze	Opis wykonywanej czynności
<b>PROC OPAK</b>		Wejście w tryb programowania opakowania.
<b>OPAK 1</b>		Wybór i zatwierdzenie numeru opakowania. W celu zmiany tej wartości należy użyć klawiszy „↑” i „↓”.
<b>OPAK 3</b>		Wejście w tryb programowania opakowania nr 3
<b>OPAK nr2</b>		Wejście do opcji programowania nazwy opakowania
<b>  </b>		Wprowadzenie i zatwierdzenie nazwy opakowania.
<b>OPAK nr2</b>		Przejdźcie do opcji programowania ceny opakowania
<b>OPAK cenA</b>		Wejście w tryb programowania ceny opakowania
<b>12</b>		Wprowadzenie i zatwierdzenie ceny opakowania.
<b>OPAK cenA</b>		Wyjście z trybu programowania opakowania. Jeśli chcemy zaprogramować kolejny rekord to w tym miejscu klawisz „C” należy nacisnąć tylko raz.

### Konfiguracja kasy

W tej opcji istnieje możliwość zdefiniowania sposobu wprowadzania kwot i jakości wydruku.

- Wprowadzanie kwot w groszach (w tym przypadku nie trzeba używać klawisza . W tym trybie można wykorzystać klawisz  gdy cena towaru jest > lub = 1 PLN i grosze = 0 (np. aby wprowadzić cenę 1 PLN można nacisnąć  i  lub , , ). Wprowadzanie kwot w złotych (aby podać cenę w groszach niezbędne jest naciśnięcie klawisza ).
- Kasa INNOVA HIT BELLA ma możliwość drukowania na papierach termicznych o różnych czułościach. Przed zastosowaniem papieru o innej czułości należy skonfigurować parametry zastosowanego papieru. Papier na paragony i kopie musi być identyczny. INNOVA S.A. zaleca stosowanie wyłącznie papieru z nadrukiem INNOVA.

Po wejściu w menu kierownika należy wybrać opcję **PROG CONF** i nacisnąć klawisz  na wyświetlaczu ukaze się liczba „73”. Należy teraz podać odpowiedni tryb pracy wg tabeli poniżej:

Nr trybu	Sposób wprowadzania kwot	Jakość wydruku
0	Kwoty w złotych	Standartowa
1	Kwoty w groszach	Standartowa
2	Kwoty w złotych	Standartowa
3	Kwoty w groszach	Standartowa
4	Kwoty w złotych	Jaśniejszy wydruk
5	Kwoty w groszach	Jaśniejszy wydruk
6	Kwoty w złotych	Jaśniejszy wydruk
7	Kwoty w groszach	Jaśniejszy wydruk
8	Kwoty w złotych	Ciemniejszy wydruk
9	Kwoty w groszach	Ciemniejszy wydruk
10	Kwoty w złotych	Ciemniejszy wydruk
11	Kwoty w groszach	Ciemniejszy wydruk

Poprawnie wprowadzaną wartość należy zatwierdzić klawiszem .

### Programowanie zegara

W tej opcji istnieje możliwość ustawienia zegara czasu rzeczywistego.

Po wejściu w menu kierownika i wybraniu opcji **PROG ZEG** na wyświetlaczu zostanie wyświetlona aktualna data w formacie rok (dwie ostatnie cyfry), miesiąc, dzień **rod 04.11.12** a punkt dziesiętny wskazuje wprowadzaną cyfrę. Datę może zmienić wyłącznie serwis (patrz ograniczenia).

Po zatwierdzeniu klawiszem  na wyświetlaczu zostanie wyświetlony czas ustawiony w

kasie **005 135 115** w formacie godzina, minuty, sekundy. Należy teraz używając klawiszy numerycznych

ustawić właściwy czas i zatwierdzić go klawiszem .

### Ograniczenia:

<http://www.innova-sa.pl>

info@innova-sa.pl  
INNOVA S.A.  
Strona 49

## Instrukcja obsługi kasy INNOVA HIT BELLA

- Zmiana czasu tylko **1 raz pomiędzy raportami dobowymi** (kontrolowana !); warunek konieczny: zerowe totalizery (!)
- Dopuszczalny zakres zmiany - dokładnie o  $\pm 1$  godzinę w stosunku do aktualnego wskazania zegara lub na dowolną wartość w zakresie danej godziny
- Zmiana DATY możliwa jest tylko gdy nastąpi przekłamanie zegara - wówczas należy powiadomić serwis.

Przykład: jeżeli zegar wskazuje 6:30 w momencie wyboru trybu programowania zegara, to można go ustawić dowolnie w zakresie 6:00 ... 6:59 lub dokładnie na godzinę 7:30 (+1 godzina do przodu) lub 5:30 (-1 godzina do tyłu).

W przypadku wprowadzenia błędnej daty należy opuścić tryb programowania zegara przytrzymując klawisz [C].

### Programowanie PTU

W tej opcji istnieje możliwość zdefiniowania wartości stawek PTU.

Po wejściu w menu kierownika i wybraniu opcji **PR OG PTU** na wyświetlaczu otrzymamy kolejne oznaczenia stawek:

**PA** Programowanie PTU A  
**PB** Programowanie PTU B  
**PC** Programowanie PTU C  
**PD** Programowanie PTU D  
**PE** Programowanie PTU E  
**PF** Programowanie PTU F  
**PG** Programowanie PTU G

Symbole z lewej strony wyświetlacza oznaczają kolejne stawki. Po wpisaniu wartości stawki ( wartość z

przedziału 0,1 do 99,9 z dokładnością do jednego miejsca po przecinku) i zatwierdzeniu klawiszem kasa sama przechodzi do programowania następną stawkę . Jeśli programowana stawka ma być nieaktywna to nie

należy podawać żadnej wartości jedynie zatwierdzić klawiszem natomiast jeśli stawka ma być zwolniona należy wprowadzić wartość 100. Po zaprogramowaniu wszystkich stawek kasa wykonuje wydruk na którym znajdują się stawki przed programowaniem oraz aktualnie zaprogramowane. Każda zmiana stawek PTU w trybie fiskalnym jest zapisywana w module fiskalnym .

#### UWAGI:

1. Programowanie stawek możliwe jest **tylko** przy zerowych totalizerach (raport dobowy).
1. Do wprowadzania danych używamy klawiszy numerycznych [0]...[9] i klawisza [,].

2. Wprowadzoną wielkość akceptujemy klawiszem
3. Naciśnięcie klawisza [C] bez wprowadzenia danej oznacza wyjście z trybu programowania stawek!.
4. Błędnie wprowadzony znak kasujemy klawiszem [C].
5. Stawkę zwolnioną programujemy wpisując wartość 100.

**W przypadku pomyłkowo zatwierdzonej danej należy opuścić tryb programowania stawek poprzez naciśnięcie i dłuższe przytrzymanie klawisza C [ESC] (unikamy w ten sposób zapisu błędnych stawek do pamięci fiskalnej !!!)**

### Funkcja testów

Opcja dostępna wyłącznie dla serwisu.

## Opcje kasjera

### Wpłata-wypłata gotówki z kasy

Opcja wpłata-wypłata dostępna jest w trybie sprzedaży na dwa sposoby:

➤ po naciśnięciu klawisza  i wybraniu opcji 

➤ po naciśnięciu klawisza wpłata/ wypłata 

Po wybraniu opcji wpłata-wypłata na wyświetlaczu pojawia się napis  oznaczający wpłatę. Naciśnięcie

klawisza  spowoduje pojawienie się znaku „-”, symbolizującego wypłatę z kasy. Po wybraniu odpowiedniej operacji należy wpisać kwotę a następnie zatwierdzić. Kasa potwierdza wpłatę / wypłatę wydrukiem nefiskalnym.

Stan kasy przechowywany jest w nefiskalnym liczniku, wartość graniczna wynosi  $\pm 500\,000\,000,00$ . Kasa nie kontroluje wartości granicznych nefiskalnych liczników!

### Raport kasjera

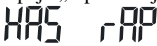
Opcja „raport kasjera” dostępna jest w trybie sprzedaży po naciśnięciu klawisza  i wybraniu opcji 

Raport kasjera umożliwia drukowanie danych kasjera takich jak :

1. obrót,
2. utarg,
3. ilość stornowań,
4. kwota stornowań,
5. ilość anulacji,
6. kwota anulacji,
7. wpłaty i wypłaty,
8. stan kasy,
9. wydania i przyjęcia opakowań podlegających kaucji.

## SPRZEDAŻ

Prowadzenie sprzedaży przy pomocy kasy INNOVA HIT BELLA jest jedną z najłatwiejszych czynności. Wszystkie błędy jakie mogą wystąpić w trakcie pracy są niegroźne dla urządzenia jak i dla danych w nim zgromadzonych. Można więc bez obawy wykonywać wszelkie operacje, bez względu na ilość czy kolejność naciskania klawiszy. Jeżeli popełnimy błąd to kasa zasygnalizuje go krótkim sygnałem dźwiękowym.

Aby dokonywać sprzedaży na kasie muszą być spełnione następujące warunki:

- w kasie musi być zdefiniowany co najmniej jeden kasjer
- dla każdego kasjera należy zdefiniować cztero-cyfrowe, unikalne hasło tzw. PIN-KOD (hasła poszczególnych kasjerów muszą być różne!)
- w kasie musi być zaprogramowany co najmniej jeden towar

Aby wybrać tryb sprzedaży należy wykonać następujące czynności:

1. Klawiszem  włączyć kasę. Na wyświetlaczu operatora zostanie wyświetlony aktualny czas zegara kasy:



Tak wygląda wyświetlacz po włączeniu kasy

2. Nacisnąć dowolny klawisz. Na wyświetlaczu otrzymamy:

<http://www.innova-sa.pl>

[info@innova-sa.pl](mailto:info@innova-sa.pl)

INNOVA S.A.

Strona 51

## Instrukcja obsługi kasy INNOVA HIT BELLA

Tak wygląda wyświetlacz po naciśnięciu dowolnego klawisza po włączeniu kasy

3. Kasa oczekuje na podanie 4 cyfr hasła . Po naciśnięciu każdej kolejnej cyfry na wyświetlaczu pojawi się kolejny znak '-' odpowiadający tej cyfrze. Przykładowo, jeżeli hasło kasjera jest zdefiniowane jako „1234” otrzymamy:

Tak wygląda wyświetlacz po wprowadzeniu 4 cyfrowego hasła kasjera



4. Wprowadzone hasło należy zatwierdzić klawiszem . Po tej operacji na wyświetlaczu operatora otrzymamy:

Tak wygląda wyświetlacz po wprowadzeniu 4 cyfrowego, prawidłowego hasła kasjera

W tym momencie kasa jest gotowa do dokonywania operacji związanych ze sprzedażą , wpłatą lub wypłatą z kasy oraz do wykonania raportu kasjera.

Podstawowymi klawiszami używanymi podczas sprzedaży są klawisze:

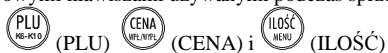





















Klawiszami „uzupełniającymi” są:



W tabeli poniżej opisano skrótkowo sposoby sprzedaży na kasie HIT BELLA (<xxx> oznacza wprowadzenie za pomocą klawiatury liczby; (yyy) oznacza pojawiający się na wyświetlaczu operatora symbol /LED/ lub tekst):  
Inne przykłady dotyczące sprzedaży przedstawiono na stronie 59.

Sposób sprzedaży	Kolejność wprowadzania danych	Uwagi
Tylko PLU	<PLU>	Domyślne wartości CENY i ILOŚCI - gdy dla danego towaru (PLU) zaprogramowano CENA=0 kasa zażąda jej wprowadzenia, czyli trzeba dodatkowo wykonać: <CENA>
PLU i CENA (z domyślną ILOŚCIĄ=1)	<CENA>  <PLU>	1. najpierw określamy CENĘ 2. następnie podajemy nr PLU
PLU i ILOŚĆ (z domyślną CENĄ)	<ILOŚĆ>  <PLU>	1. najpierw określamy ILOŚĆ 2. następnie podajemy numer PLU - gdy dla danego towaru (PLU) zaprogramowano CENA=0 kasa zażąda jej wprowadzenia, czyli trzeba wykonać: <CENA>

Instrukcja obsługi kasy INNOVA HIT BELLA

<p>PLU i CENA i ILOŚĆ</p>	<p>&lt; ILOŚĆ &gt;  &lt; CENA &gt;  &lt; PLU &gt;                   lub                  &lt; CENA &gt;  &lt; ILOŚĆ &gt;  &lt; PLU &gt; </p>	<p>1. Kolejność określania CENY i ILOŚCI jest dowolna                  2. Podanie i zatwierdzenie numeru PLU oznacza wydruk linii na paragonie</p>
<p>PLU i ILOŚĆ</p>	<p>&lt;iIlość&gt;  &lt; PLU &gt; </p>	<p>- Podanie i zatwierdzenie numeru PLU oznacza wydruk na paragonie. Gdy dla danego towaru (PLU) zaprogramowano CENA=0 kasa zażąda jej wprowadzenia:                  &lt;CENA&gt; </p>
<p>PLU i CENA i ILOŚĆ</p>	<p>&lt; CENA &gt;  &lt; ILOŚĆ &gt;  &lt; PLU &gt;                   lub   &lt; CENA &gt;  &lt; PLU &gt; </p>	<p>1. Kolejność określenia CENY i ILOŚCI jest dowolna</p>
<p>PLU (Skaner)</p>	<p>&lt;Skaner&gt;</p>	<p>1. Sprzedaż towaru z użyciem skanera, z zaprogramowaną ceną, sprowadza się do zeskanowania kodu kreskowego towaru bez konieczności zatwierdzania.                  UWAGA! Nie ma możliwości wprowadzenia ręcznie nieczytelnego kodu!</p>
<p>PLU (Skaner) i CENA</p>	<p>&lt; CENA &gt;  &lt;Skaner&gt;</p>	<p>1. Przed zeskanowaniem kodu kreskowego należy podać cenę towaru i nacisnąć klawisz „CENA”. Wprowadzenie ceny po zeskanowaniu kodu jest możliwe tylko wtedy, gdy towar nie ma zaprogramowanej ceny (cena=0)</p>
<p>PLU (Skaner) i CENA i ILOŚĆ</p>	<p>&lt; ILOŚĆ &gt;  &lt; CENA &gt;  &lt;Skaner&gt;                  lub                  &lt; CENA &gt;  &lt; ILOŚĆ &gt;  &lt;Skaner&gt;</p>	<p>1. Kolejność określania CENY i ILOŚCI jest dowolna                  2. Odczytanie przez skaner kodu kreskowego jest równoznaczne z wybraniem i zatwierdzeniem numeru PLU</p>

Instrukcja obsługi kasy INNOVA HIT BELLA

<p>Sprzedaż szybka</p>	<p>Różne przypadki w zależności od tego jak zaprogramowano CENĘ i ILOŚĆ dla danego klawisza szybkiego:</p> <p>(1)  (1)</p> <p>lub</p> <p>(2)  &lt; CENA &gt;  (2)</p> <p>lub</p> <p>(2) &lt; CENA &gt;   (2)</p> <p>lub</p> <p>(3)  &lt; ILOŚĆ &gt;  (3)</p> <p>lub</p> <p>(3)  (ilość sprzedana = 1) (3)</p> <p>lub</p> <p>(4)  &lt; ILOŚĆ &gt;  &lt; CENA &gt;  (4)</p>	<p>Różne przypadki w zależności od tego jak zaprogramowano CENĘ i ILOŚĆ dla danego klawisza szybkiego:</p> <p>(1) CENA i ILOŚĆ &gt; 0                  (2) CENA= 0; ILOŚĆ &gt; 0                  (3) CENA&gt;0; ILOŚĆ = 0                  (4) CENA i ILOŚĆ = 0</p> <p>Uwaga 1: w przypadku (2) jeżeli klawisz ma ustawiony parametr końca paragonu wprowadzenie ceny po naciśnięciu klawisza szybkiego anuluje parametr. Oznacza to, że paragon nie zostanie automatycznie zakończony. Tylko wprowadzenie pierwszej ceny, a później wybranie klawisza szybkiego kończy paragon.</p> <p>Uwaga 2: w przypadku (4) kolejność wprowadzania CENY i ILOŚCI może być dowolna.</p> <p>W przypadku gdy do klawisza przypisana jest ilość i cena (lub dane są wprowadzane przed wyborem klawisza szybkiego) a klawisz jest zaprogramowany jako kończący transakcję wówczas po jego naciśnięciu zostanie wydrukowany paragon bez zatwierdzenia i bez możliwości jego anulowania.</p>
<p>PLU + KAUCJA (przyjęcie opakowań)</p>	<p>&lt; PLU &gt;  &lt; ilość opak. &gt;  &lt; numer opak &gt;</p> <p> (Sub)  (tot)</p>	<p>Klawisz  (KAUCJA) ustawia kasę w tryb obsługi opakowań zwrotnych. Pojedyncze naciśnięcie klawisza sygnalizowane jest zaświeceniem się diody pod napisem „KAUCJA” oraz znaku „minus” – co oznacza przyjęcie opakowań (zwrot opakowań do sklepu).</p> <p>Wprowadzenie ilości przyjmowanego lub wydawanego opakowania nie jest konieczne jeżeli przyjmujemy tylko jedno opakowanie (domyślna ilość=1).</p> <p>Uwaga: Jeżeli na kasie nie ma zaprogramowanego wybranego opakowania na wyświetlaczu pojawi się błąd nr 6.</p>
<p>PLU + KAUCJA (wydanie opakowań)</p>	<p>&lt; PLU &gt;  &lt; ilość opak. &gt;  </p> <p>&lt; numer opak &gt;  (Sub)  (tot)</p>	<p>Dwukrotne naciśnięcie klawisza  ustawia kasę w tryb wydawania opakowań (brak znaku „minus”).</p> <p>Klawisz  możemy naciskać dowolną ilość razy zmieniając za każdym razem tryb przyjęcia / wydania.</p>



Instrukcja obsługi kasy INNOVA HIT BELLA

<p>KAUCJA (bez sprzedaży)</p>		<p>Na kasie HIT BELLA istnieje możliwość obsługi opakowań zwrotnych bez sprzedaży.</p>
<p>Forma płatności GOTÓWKA</p>		<p>Przykład sprzedaży 1 pozycji na paragonie z formą płatności GOTÓWKA</p>
<p>Forma płatności inna niż GOTÓWKA</p>		<p><u>Uwaga:</u> Numer formy płatności: numer z zakresu 1..4 (odpowiada numerowi zaprogramowanej formy płatności w BAZIE FORM PŁATNOŚCI). Jeżeli na kasie nie ma zaprogramowanej wybranej formy płatności to na wyświetlaczu pojawi się błąd nr 11.</p>
<p>STORNO pozycji</p>		<p>Po jednokrotnym naciśnięciu klawisza  na wyświetlaczu zaświeci się dioda pod napisem STORNO informujący, że kolejne naciśnięcie tego klawisza spowoduje STORNO (skasowanie) ostatniej pozycji na paragonie.</p>
<p>Rezygnacja z trybu STORNO</p>		<p>W sytuacji gdy na wyświetlaczu pod napisem STORNO zaświeci się dioda (tryb STORNO), naciśnięcie dowolnego klawisza numerycznego powoduje rezygnację z trybu STORNO !</p>
<p>ANULOWANIE transakcji</p>		<p>Anulowanie paragonu następuje poprzez wciśnięcie i dłuższe przytrzymanie klawisza .</p>
<p>Sprzedaż z RABATEM (%) z bazy</p>		<p>Pojedyncze naciśnięcie klawisza  sygnalizowane jest pojawieniem się na kasie znaku „minus”, który oznacza RABATY. Dwukrotne naciśnięcie klawisza oznacza DOPLATY (znika</p>
<p>Sprzedaż z DOPLATĄ (%) z bazy</p>		<p>znak „minus”). Klawisz  możemy naciskać dowolną ilość razy zmieniając za każdym razem tryb rabaty / dopłaty. Uwaga: Jeżeli na kasie nie ma zaprogramowanego wybranego rabatu lub dopłaty na wyświetlaczu pojawi się błąd nr 10.</p>
<p>Sprzedaż z RABATEM (%)</p>		<p>Aby udzielić rabatu (dopłaty) podawanego „z ręki” (wartość rabatu podawana po sprzedaży towaru) konieczne jest zaprogramowanie rabatu (dopłaty) nr 1.</p>

## Instrukcja obsługi kasy INNOVA HIT BELLA

Gdzie: **(Sub)** – zaświecenie się diody pod napisem „PODSUMA” oznaczający sumę cząstkową /ang. - subtotal/; **(tot)** – zapalenie się diody pod napisem „DO ZAPŁATY” oznaczający sumę całkowitą /ang.- total/;

### Sprzedaż pojedynczego artykułu (z domyślnymi wartościami ceny i ilości)

Najprostszą operacją jest sprzedaż pojedynczego artykułu. Polega ono na podaniu jako pierwszego numeru towaru (PLU). W tym trybie kasa przyjmie pozostałe dane (ilość i cenę) jako domyślnie zdefiniowane na etapie programowania bazy towarowej. Z zaprogramowanych artykułów w kasie klient wybiera np. artykuł oznaczony numerem PLU 13. Kasjer naciska kolejno klawisze numeryczne  i , po czym klawisz  (PLU).

Naciśnięcie klawisza  jest sygnałem dla kasy aby wyszukać w pamięci kasy artykułu o podanym numerze (13). Po znalezieniu tego artykułu kasa podaje na wyświetlaczu wartość sprzedanego artykułu (jako wynik CENA

x ILOŚĆ) i drukuje te dane na drukarce. Aby podać klientowi kwotę do zapłaty, naciskamy klawisz . Kasa wyświetla kwotę do zapłaty, ale nie kończy rachunku. Aby zakończyć paragon należy:

- a) Jeżeli kończymy rachunek płatny gotówką wystarczy ponownie nacisnąć klawisz .
- b) Jeżeli chcemy wyliczyć resztę należy wpisać kwotę wpłaconą, nacisnąć klawisz „CENA” i ponownie



klawisz .

c) Aby wybrać jedną z czterech możliwych form płatności (które należy wcześniej zaprogramować w kasie)



należy wybrać numer formy płatności (1-4) i ponownie nacisnąć klawisz .

Kwota wynikająca z rachunku pozostaje na wyświetlaczu do momentu rozpoczęcia kolejnej sprzedaży.

### Sprzedaż kilku artykułów

Sprzedaż kilku artykułów odbywa się w sposób analogiczny. Podaje się kolejno numery sprzedawanych towarów, kasa natomiast dodaje je do rachunku. Na wyświetlaczu wyświetlana jest wartość sumaryczna sprzedanych dotąd artykułów. W przypadku rejestracji kilku artykułów tego samego rodzaju należy przed podaniem numeru towaru podać ilość artykułu kupowanego przez klienta, nacisnąć klawisz  (ILOŚĆ), podać numer artykułu i nacisnąć klawisz  (PLU). Sprzedanych zostanie wówczas tyle artykułów, ile zostanie podane. Operacja taka w obrębie rachunku może być powtarzana wielokrotnie (max. 40 pozycji na paragonie). Maksymalna ilość towaru sprzedana w opisany sposób wynosi 999.999. Możliwa jest także sprzedaż ilości mniejszych niż jeden (np. przy sprzedaży towarów ważonych). Minimalna ilość jaką możemy sprzedać wynosi 0.001.





### Sprzedaż pojedynczego artykułu z nową wartością ceny i (lub) ilości

Na kasie istnieje również możliwość zmiany w trakcie sprzedaży ceny (ilości) zaprogramowanej dla danego artykułu. Aby sprzedać towar z ceną (ilością) inną niż zaprogramowana należy przed podaniem numeru artykułu wprowadzić cenę (ilość) i nacisnąć klawisz  () , później wpisać numer artykułu i nacisnąć klawisz .

#### UWAGI:

1. Maksymalna cena jaką można wprowadzić to 999 999,99 zł
2. Na jednym paragonie można umieścić maksimum 40 pozycji

## Instrukcja obsługi kasy INNOVA HIT BELLA

- Jeżeli w trakcie rejestracji sprzedaży popełnimy błąd (np. podamy nieprawidłową cenę lub niewłaściwą ilość), błąd ten można skorygować poprzez ponowne określenie ceny lub/ i ilości i ich zatwierdzenie odpowiednio klawiszem  lub  (przed zatwierdzeniem pozycji klawiszem ).
- Jeśli w bazie towarowej dla towaru zaprogramowano cenę=0 to kasa zażąda wprowadzenia ceny i naciśnięcia klawisza  (kasa nie zezwoli na sprzedaż pozycji dla której cena=0 !)
- Błędnie wprowadzony znak kasujemy klawiszem .
- Zatwierdzenie ceny powoduje wyświetlenie liczby z dwoma miejscami po przecinku.
- Zatwierdzenie ilości powoduje wyświetlenie liczby z trzema miejscami po przecinku.

## Sprzedaż przy użyciu czytnika kodów kreskowych

Sprzedaż przy użyciu czytnika kodów kreskowych może przebiegać na trzy różne sposoby:

- Sprzedaż z zaprogramowaną ceną** - jest najłatwiejszym do zrealizowania sposobem sprzedaży i praktycznie



ogranicza się do zeskanowania kodu i dla zakończenia paragonu zatwierdzeniem klawiszem

- Sprzedaż z ceną otwartą** - jeżeli dany towar nie ma przypisanej ceny wówczas po lub przed zeskanowaniem kodu kreskowego należy podać jego cenę (wpisać cenę i nacisnąć klawisz „CENA”) , to samo dotyczy ilości towaru (wpisać ilość od 0,001 do 999,999 i nacisnąć klawisz „ILOŚĆ”).
- Sprzedaż z podaniem ceny i ilości** - jeśli dany towar ma zaprogramowaną cenę ewentualnie ilość wówczas przed zeskanowaniem kodu kreskowego można wpisać ręcznie nową cenę (wpisać cenę i nacisnąć klawisz „CENA”) i ilość towaru (wpisać ilość od 0,001 do 999,999 i nacisnąć klawisz „ILOŚĆ”) a następnie zeskanować kod kreskowy.

We wszystkich przedstawionych powyżej przypadkach zeskanowanie kodu kreskowego jest równoznaczne z wpisaniem i zatwierdzeniem numeru PLU. Jeśli zostanie zeskanowany kod kreskowy, którego nie ma w bazie kasy to kasa zasygnalizuje to krótkim sygnałem dźwiękowym.



**UWAGA!** Na kasie HIT BELLA nie ma możliwości wpisania kodu kreskowego ręcznie – jeżeli kod kreskowy jest nieczytelny należy wprowadzić odpowiadający towarowi numer PLU !

## Usuwanie pomyłek

Sposób postępowania przy usuwaniu popełnionych pomyłek jest uzależniony od momentu popełnienia i wykrycia błędu (patrz uwagi na poprzedniej stronie). Jeżeli w trakcie rejestracji sprzedaży naciśniemy omyłkowo jakiś

klawisz to błąd ten możemy usunąć poprzez jednokrotne naciśnięcie klawisza . Jeśli naciśnięto już klawisz

 zatwierdzający pozycje paragonu, to usunięcie tej pozycji jest możliwe przez dwukrotne naciśnięcie klawisza

 (ostatnio wprowadzona pozycja zostanie STORNOWANA). Po pierwszym naciśnięciu klawisza  nad wyświetlaczem zaświeci się dioda pod napisem STORNO:

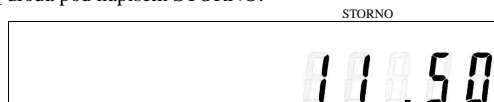

Wycofanie całego rachunku (ANULOWANIE PARAGONU) jest możliwe poprzez jednokrotne , dłuższe

przyciśnięcie klawisza .

Jeżeli mylnie wprowadzono ilość lub cenę przed zatwierdzeniem numeru PLU wówczas poprawne wartości należy wprowadzić ponownie , kasa przyjmie te wartości (dotyczące ceny i ilości) które zostały wpisane jako ostatnie.

<http://www.innova-sa.pl>

info@innova-sa.pl  
INNOVA S.A.  
Strona 57

## Ewidencja opakowań zwrotnych

Kasa fiskalna INNOVA HIT BELLA ma możliwość ewidencjonowania opakowań zwrotnych. Od strony obsługi kasy ewidencja odbywa się podobnie do sprzedaży – przez numer opakowania (analogiczny do numeru PLU towaru). W kasie można zaprogramować 15 różnych opakowań. Istnieje również możliwość przypisania do towaru na stałe opakowania, co jest dużym ułatwieniem dla sprzedającego.



Aby przyjąć lub wydać opakowanie należy:

- określić ilość wydawanego opakowania (np. 5 sztuk)

- nacisnąć klawisz  (na wyświetlaczu zaświeci się dioda pod napisem KAWCJA, oraz zaświeci się znak „minus”):



Znak „minus” oznacza, że opakowania będą przyjmowane czyli ich wartość zostanie odjęta od rachunku.

Kolejne naciśnięcie klawisza  spowoduje, że znak „minus” zniknie z wyświetlacza, co oznacza, że opakowania będą wydawane, czyli ich wartość zostanie dodana do rachunku (klawisz  możemy naciskać dowolnie wiele razy).

- wprowadzić numer opakowania (z bazy opakowań [1..15]). Jeżeli nie wprowadzimy żadnej liczby to kasa przyjmie numer opakowania równy 1.

- nacisnąć klawisz 

Opakowania zwrotnie nie podlegają opodatkowaniu i dlatego rozliczenie kaucji następuje po:

- wydrukowaniu części нефiskalnej rachunku (w stopce paragonu) w specjalnym formacie rozliczenia kaucji na paragonie, lub
- wydrukowaniu dokumentu нефiskalnego zawierającego tylko i wyłącznie informacje o przyjętych (wydanych) opakowaniach.



1. Aby anulować sprzedaż opakowania należy anulować cały paragon
2. W przypadku podania numeru opakowania które nie zostało zaprogramowane kasa wyświetli błąd nr 6.

## Obsługa form płatności

Podstawową formą płatności w kasie INNOVA HIT BELLA jest GOTÓWKA. Dodatkowo w kasie można zdefiniować różne (4) formy płatności którym przypisuje się numery 1..4 (patrz strona 46).

Rodzaj formy płatności GOTÓWKA uzyskuje się w przypadku zakończenia paragonu poprzez dwukrotne

naciśnięcie klawisza . Jeżeli forma płatności jest inna niż gotówka, to po pierwszym naciśnięciu klawisza



 należy podać numer formy płatności (1..4) i powtórnie nacisnąć klawisz  wówczas w podsumowaniu paragonu pojawi się jako forma zapłaty nazwa zdefiniowanej w kasie formy płatności odpowiadającej wpisanemu przez operatora numerowi.

UWAGA! Informacja o sposobie rozliczania sprzedaży umieszczona jest w tzw. нефiskalnej części paragonu .





## Obsługa rabatów / dopłat

## Instrukcja obsługi kasy INNOVA HIT BELLA





W kasie HIT BELLA można zdefiniować 4 rabaty i 4 dopłaty. Rabatu lub dopłaty można udzielać **TYLKO** do całego paragonu. Udzielanie rabatu / dopłaty z podaniem jego wartości możliwe jest po zaprogramowaniu rabatu / dopłaty nr 1.

Pojedyncze naciśnięcie klawisza  oznacza rabat, zaś podwójne   oznacza dopłatę. Po wybraniu rabatu z lewej strony wyświetlacza pojawia się znak „-”, natomiast po wybraniu dopłaty znak ten znika.





1. Udzielanie rabatu o domyślnej (zaprogramowanej) wartości (jeśli przed klawiszem  nie zostanie podana żadna wartość wówczas kasa przyjmie domyślną, zaprogramowaną w bazie rabatów wartość).

<PLU>   <numer rabatu 1-4>  





2. Udzielanie rabatu z podaniem jego wysokości (przed klawiszem  należy podać jego wysokość).

<PLU>  <wysokość rabatu>   

3. Udzielanie dopłaty o domyślnej (zaprogramowanej) wartości (jeśli przed klawiszem  nie zostanie podana żadna wartość wówczas kasa przyjmie domyślną, zaprogramowaną wartość).



<PLU>    <numer dopłaty 1-4>  





4. Udzielanie dopłaty z podaniem jej wysokości (przed klawiszem  należy podać jego wysokość).

<PLU>  <wysokość dopłaty>    

## Wydawanie reszty

W kasie HIT BELLA istnieje możliwość obliczenia reszty od wpłaconej przez klienta gotówki.

Aby obliczyć resztę należy nacisnąć klawisz  w momencie gdy po pierwszym zatwierdzeniu klawiszem  na wyświetlaczu zaświeci się czerwona dioda pod napisem „PODSUMA”, następnie należy wpisać kwotę wpłaconej gotówki od której ma zostać obliczona reszta.

<PLU>    <Kwota wpłaconej gotówki> 

Po tej czynności na paragonie zostanie wydrukowana wpłata i reszta.





## Przykłady

## Instrukcja obsługi kasy INNOVA HIT BELLA

Poniżej przedstawiono szereg przykładów operacji na kasie przy założeniu że cena jest podawana w złotych, została zaprogramowana cena towarów, zostały zaprogramowane rabaty / dopłaty i formy płatności.

<b>Operacje sprzedaży</b>		
Sprzedaż pojedynczego towaru o numerze 124 z domyślną (zaprogramowaną ) ceną		
Sprzedaż towarów o numerach 23,740,2 z domyślną ceną		Na jednym paragonie może znajdować się maksymalnie 40 pozycji.
Sprzedaż towaru nr 5 z ceną 34,20 w ilości 3,5		Kolejność ceny i ilości może być dowolna jednak musi być podana przed podaniem numeru PLU, w przeciwnym wypadku kasa przyjmie cenę i ilość domyślną.
<b>Sprzedaż towaru z użyciem czytnika kodów kreskowych</b>		
Sprzedaż towaru z użyciem skanera		W każdym przypadku skanowanie kodu kreskowego na kasie jest równoznaczne z wprowadzeniem i zatwierdzeniem numeru PLU
Sprzedaż towaru z użyciem skanera z ceną 7,50 i ilością 10		Kolejność ceny i ilości może być dowolna, ale musi być podana przed zeskanowaniem kodu kreskowego.
<b>Proste operacje poprzez użycie klawiszy szybkiej sprzedaży</b>		
Sprzedaż towaru/ów przypisanych do klawisza szybkiej sprzedaży nr 1		
		Jeśli klawisz został zaprogramowany tak, że kończy transakcje, wówczas do wydrukowania paragonu wystarczy pojedyncze naciśnięcie bez konieczności zatwierdzania. Należy jednak pamiętać, że po naciśnięciu tego klawisza paragonu nie można anulować.
Sprzedaż trzech towarów		Jeśli do klawisza była przypisana ilość to

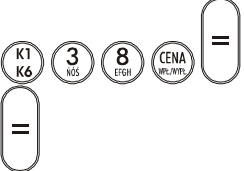
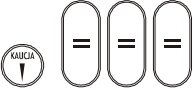

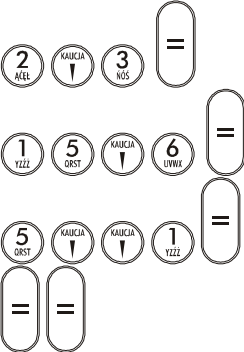

Instrukcja obsługi kasy INNOVA HIT BELLA

przypisanych do klawisza szybkiej sprzedaży nr 1		jest ona ignorowana i jest przyjęta ilość podana przed naciśnięciem klawisza szybkiej sprzedaży.
Sprzedaż trzech towarów przypisanych do klawisza 1 kończącej transakcję.		W tym przypadku nie trzeba zatwierdzać operacji klawiszem 
Sprzedaż towaru przypisanego do klawisza nr 1 z ustawionym parametrem końca paragonu – bez kończenia paragonu		Jeżeli towar przypisany do klawisza z ustawionym parametrem końca transakcji nie ma zaprogramowanej ceny, istnieje możliwość sprzedaży bez kończenia paragonu. Cenę towaru należy wpisać PO wybraniu odpowiedniego klawisza. Jeżeli cena towaru zostanie podana przed wybraniem klawisza, paragon zostanie automatycznie zakończony.
<b>Operacje na opakowaniach</b>		
Przyjęcie jednego opakowania nr 1.		<ul style="list-style-type: none"> <li>➤ Jeśli przed klawiszem kaucja nie zostanie podana liczba wówczas kasa domyślnie przyjmie ilość 1.</li> <li>➤ Jeśli po klawiszu kaucja nie zostanie podana liczba wówczas kasa domyślnie przyjmie opakowanie nr 1.</li> </ul>
Wydanie 8 opakowań o numerze 4		<ul style="list-style-type: none"> <li>➤ Pojedyncze naciśnięcie klawisza kaucja oznacza przyjęcie opakowań.</li> <li>➤ Podwójne naciśnięcie klawisza kaucja oznacza wydanie opakowania.</li> </ul>
Przyjęcie opakowań: 2x nr3; 15 x nr 6 oraz wydanie 5 opakowań nr 1.		

Instrukcja obsługi kasy INNOVA HIT BELLA

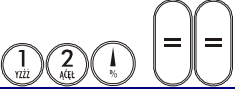
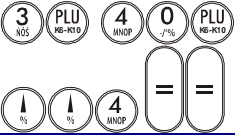
<b>Sprzedaż + opakowania</b>		
<p>Sprzedż 3 towarów o numerze 344 oraz wydanie 3 opakowań numer 2</p>		<p>Opakowanie może być wydawane automatycznie jeśli zostało przypisane do towaru ( w tej samej ilości co towar).</p>
<p>Sprzedż 4 towarów przypisanych do klawisza D1 oraz wydanie opakowania nr 5</p>		<p>Możliwe tylko gdy klawisz szybkiej sprzedaży nie kończy paragonu.</p>
<b>Wydawanie reszty na podstawie wpłaconej gotówki</b>		
<p>Sprzedż towaru nr 3 z domyślną ceną i ilością oraz wypłacenie reszty z 50 zł</p>		<p>Aby podać ilość gotówki należy nacisnąć klawisz cena po zaświeceniu czerwonej diody pod napisem „PODSUMA” a następnie wprowadzić kwotę i zatwierdzić. Na paragonie zostanie wydrukowana wpłacona gotówka oraz obliczona na tej podstawie reszta.</p>
<p>Wydanie opakowania nr5 oraz wydanie reszty na podstawie pobrania gotówki 20 zł</p>		
<b>Udzielanie rabatów / dopłat</b>		
<p>Udzielenie zaprogramowanego rabatu nr 4 od paragonu z towarami nr 3 i 40</p>		<p>W kasie można zaprogramować 4 rabaty i 4 dopłaty (klawisze 1-4). Rabat nie może przekraczać 99% a wynik obliczenia rabatu nie może być mniejszy od jednego grosza.</p>
<p>Udzielanie 12% rabatu „z ręki” od paragonu z towarami nr 3 i 40</p>		<p>Wysokość rabatu można wpisać przed naciśnięciem klawisza % w przeciwnym wypadku kasa przyjmie wartość rabatu</p>

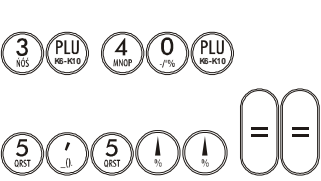
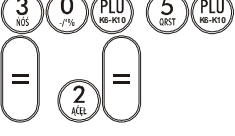
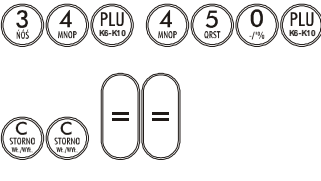
Instrukcja obsługi kasy INNOVA HIT BELLA

		zaprogramowanego pod klawiszem naciśniętym po klawiszu %
Udzielanie zaprogramowanej dopłaty nr 4 od paragonu z towarami nr 3 i 40 .		Aby uzyskać dopłatę należy dwukrotnie nacisnąć klawisz %
Udzielenie innej wartości (25%) rabatu nr 4, niż jest zaprogramowana (10%), do paragonu z towarem o nr 3		nową wartość rabatu należy podać przed naciśnięciem klawisza % a następnie podać numer rabatu i zatwierdzić klawiszem „=”
Udzielenie dopłaty „z ręki” wysokości 5,5% od paragonu z towarami nr 3 i 40 .		Rabaty / dopłaty udzielane „z ręki” przypisywane są w statystykach do rabatu / dopłaty nr 1.
<b>Formy płatności</b>		
Wystawienie paragonu na towary o nr 30 i 5 rozliczanego zaprogramowaną formą płatności nr 2		Numer formy płatności należy wpisać po pierwszym zatwierdzeniu klawiszem = (gdy na wyświetlaczu zaświeci się dioda pod napisem „PODSUMA”).
<b>Pomyłki</b>		
Sprzedż towaru nr 34 i 450 oraz kasowanie ostatniej pozycji (storno).		Kasowanie odbywa się poprzez dwukrotne naciśnięcie klawisza C. Jeśli po pierwszym naciśnięciu C zostanie naciśnięty klawisz = wówczas kasowanie zostanie anulowane.
Anulowanie całego paragonu z towarami 34 i 450		Klawisz C należy przytrzymać przez ok. 1s.
Kasowanie opakowania		Chcąc skasować ostatnie lub wszystkie wybrane opakowania należy przytrzymać klawisz C przez

## Instrukcja obsługi kasy INNOVA HIT BELLA

		1s.
Przykład wprowadzenia pomyłkowej ilości 150 szt. i poprawienia jej prawidłową ilością 6 szt. dla towaru nr 32.		
Pomyłkowa cena 1505 i poprawienie jej ceną 100 dla towaru nr 5 w ilości 6 szt.		Ilość i cenę można wprowadzać dowolną ilość razy (zapamiętana będzie ostatnio wprowadzana) należy jednak pamiętać, że należy to zrobić przed zatwierdzeniem numeru PLU lub klawisza szybkiej sprzedaży.

### Wykaz błędów sygnalizowanych na wyświetlaczu kasy

Błędy ze względu na ich rodzaj możemy podzielić w następujący sposób:

- błędy od nr 1 do 19 wynikają z błędnie wprowadzanych wartości. Błędy te są kasowane automatycznie po 5 s. lub po naciśnięciu klawisza „C”
- błędy od nr 20 do 31 są związane z błędnym programowaniem z komputera. Błędy te są automatycznie kasowane po 2 s.
- błędy od nr 101 do 117 są to ostrzeżenia związane z błędami modułu fiskalnego. Błędy te możemy skasować naciskając klawisz „C”
- błędy od nr 200 do 219 to błędy fatalne. Po wystąpieniu jednego z tych błędów działa wyłącznie klawisz „C”, którym możemy wyłączyć kasę
- błędy od nr 241 do 247 - stan tylko do odczytu. Błędy te możemy skasować klawiszem „C”, a kasa przechodzi do specjalnego menu „Tylko do odczytu” patrz str. 20.

### Błędy, po skasowaniu których możliwa jest dalsza praca

Po wystąpieniu błędu w kasie na wyświetlaczu kasy pojawia się tekst Error oraz informacja o numerze błędu lub 'literowe' oznaczenie błędu:

Sygnalizacja numeru błędu (11) na wyświetlaczu kasy



Sygnalizacja błędu w formie tekstowej (PAPeR czyli sygnalizacja końca lub braku papieru)



Sygnalizacja błędu w formie tekstowej (bAtErIA czyli sygnalizacja słabego akumulatora).

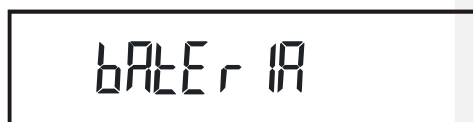

W tabeli poniżej przedstawiono listę błędów jakie mogą pojawić się na wyświetlaczu kasy:

## Instrukcja obsługi kasy INNOVA HIT BELLA

Symbol (nr)	Opis
1	Wprowadzona liczba jest za duża
2	Błąd programowania stawek PTU - np. próba zaprogramowania takich samych stawek lub przekroczona dopuszczalna ilość zapisów (30)
3	Błąd dat dla raportu okresowego (np. końcowa wcześniejsza od początkowej)
4	Brak kasjera o podanym hasle
5	Brak podanego numeru PLU
6	Brak podanego opakowania
7	Przepełnienie bufora paragonu (za dużo pozycji)
8	Przekroczona maksymalna kwota transakcji
9	Przepełnienie totalizerów
10	Brak podanego rabatu
11	Brak podanej formy płatności
12	Próba sprzedaży w nieaktywnej stawce PTU
13	Próba sprzedaży zerowej kwoty BRUTTO
14	Próba sprzedaży zerowej kaucji
15	Wykonanie raportu okresowego niemożliwe brak zapisów w pamięci
16	Fiskalizacja niemożliwa - urządzenie fiskalne
18	Próba wykonania raportu miesięcznego dla miesiąca "niezamkniętego"
19	Brak zwory serwisowej (przy fiskalizacji)
błędy programowania z komputera	
20	Błędny znak
21	Błąd bajtu kontrolnego
22	Błąd parametru
23	Błąd danych np. zły format BCD
24	Błędne oznaczenie rozkazu
25	Błąd programowania PLU - operacja niedozwolona z uwagi na niezerowe totalizery
26	Błąd programowania - operacja niedozwolona w danym trybie (np. fiskalnym)
27	Operacja niedozwolona - niezerowe totalizery
28	Nieunikalna nazwa towaru
29	Zmiana czasu więcej niż +/- 1 godzina lub próba ponownej zmiany czasu
30	Próba zapisu numeru seryjnego i PUK dla kasy, która ma już te numery wpisane
31	Operacja programowania niemożliwa w trybie fiskalnym
Ostrzeżenia związane z błędami modułu fiskalnego	
104	Błąd mechanizmu drukującego
105	Przepełnienie totalizerów: brak możliwości zakończenia transakcji (paragon może być albo anulowany automatycznie albo musi to zrobić kasjer)
107	Błąd wykonania zapisu do modułu fiskalnego odkryto błędny format daty - np. wcześniejszej od daty ostatniego zapisu, w takiej sytuacji automatycznie przyjmowana jest data ostatniego zapisu
108	Kasa w trybie fiskalnym - niektóre operacje są zablokowane
109	Błąd daty - data wcześniejsza od ostatniego zapisu do modułu fiskalnego
111	Próba sprzedaży z założoną zworą serwisową
112	Ostrzeżenie o kończącej się pamięci

### Instrukcja obsługi kasy INNOVA HIT BELLA

113	Nie zaprogramowany zegar RTC
114	Brak stawek PTU - tylko w trybie nefiskalnym
116	Brak nagłówka
117	Brak inicjalizacji EEPROM: błąd raportowany przy próbie wejścia w sprzedaż jeżeli do EEPROM kasy nie został wpisany numer fabryczny i kod PUK

UWAGA :w przypadku wystąpienia błędów: 101,104,107 należy wezwać serwis!

### Błędy fatalne raportowane po włączeniu zasilania

(błędy te blokują działanie kasy i wymagają wezwania serwisu!)

201	Błąd sumy kontrolnej ROM
203	Błąd komunikacji z zegarem RTC
207	Błąd fatalny pamięci fiskalnej ( błąd pól kontrolnych lub sumy kontrolnej rekordu)
208	Nieprawidłowa inicjalizacja modułu fiskalnego ( brak stawek PTU lub numeru unikatowego)
215	Przegrzanie głowicy mechanizmu drukującego
217	Błąd zapisu do pamięci fiskalnej
218	Błędna pamięć fiskalna

### Stan „Tylko do odczytu”

(po wystąpieniu tych błędów kasa przechodzi do specjalnego menu)

240 - 247	Stan „Tylko do odczytu”
-----------	-------------------------

**Deklaracja zgodności EC**

# **DEKLARACJA ZGODNOŚCI EC**

My **INNOVA S.A.**

z siedzibą

w **Warszawie ul. Łopuszańska 117/123**

deklarujemy z pełną odpowiedzialnością, że wyrób:

## **KASA FISKALNA INNOVA HIT BELLA**

jest zgodna z następującymi dyrektywami:

**LVD i EMC**

oraz z następującymi normami:

**PN-EN 60950-1:2004, PN-EN 55022:2000, PN-EN 55024,**

**PN-EN 61000-3-2:2002, PN-EN 61000-3-3:1997+A1,**

**EN 61000-4-3, EN 61000-4-4, PN-EN 61000-4-5,**

**PN-EN 61000-4-6, PN-EN 61000-4-11**

Warszawa, dnia 07.01.2005 r.

Dyrektor generalny  
  
Paweł Markowski

**Decyzja Ministerstwa Finansów dopuszczająca kasę INNOVA HIT BELLA do obrotu**



**MINISTER FINANSÓW**  
**PP7-8012/39/123/05/JS**

**WARSZAWA** 17 maj 2005 r.

**DECYZJA**

Na podstawie art. 104 § 1 K.p.a. w związku z § 7 ust 1, 5 rozporządzenia Ministra Finansów z dnia 4 lipca 2002 r. w sprawie kryteriów i warunków technicznych, którym muszą odpowiadać kasy rejestrujące, oraz warunków stosowania tych kas przez podatników (Dz. U, Nr 108 poz. 948 ze zm.), w związku z wnioskiem z dnia 19 stycznia 2005 r. firmy INNOVA SA z Warszawy - producenta kasy rejestrującej oznaczonej symbolem INNOVA HIT BELLA Minister Finansów postanawia uznać w/w kasę, jako kasę spełniającą kryteria i warunki techniczne, którym muszą odpowiadać kasy rejestrujące.

Decyzja jest ważna przez okres trzech lat od dnia jej doręczenia.

Kasa zawiera zmieniony program pracy w wersji źródłowej oznaczony przez producenta symbolem - HIT-37-4 oraz program zapisany w pamięci stałej kasy oznaczony symbolem - HIT-37-4 z funkcją odczytu tych symboli w raporcie kasy z zapisów stałych.

Program pracy kasy zawarty w w/w kasie umożliwia współpracę z dowolnym programem komputerowym, z tym że kasy nie mają zastosowania do prowadzenia ewidencji sprzedaży towarów i usług, gdzie ze względu na szczególne wymogi trybu jej rejestrowania lub dokumentowania na specjalnych wydrukach stosuje się kasy o zastosowaniu specjalnym.

Na podstawie art. 107 § 4 K.p.a. odstępuje się od uzasadnienia decyzji, ponieważ uwzględnia ona w całości żądanie strony.

Mając na uwadze powyższe, Minister Finansów orzeka jak w sentencji.

## POUCZENIE

Zgodnie z art. 127 K.p.a. od decyzji nie służy odwołanie, jednakże strona niezadowolona z decyzji może zwrócić się do Ministra Finansów z wnioskiem o ponowne rozpatrzenie sprawy. W szczególności wniosek o ponowne rozpatrzenie sprawy powinien być wniesiony w terminie 14 dni od otrzymania decyzji.

Z upoważnienia Ministra Finansów  
ZASTĘPCA DYREKTORA  
Departamentu Podatków Pośrednich

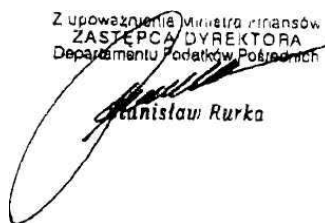
  
Stanisław Rurka

Otrzymują:

1. INNOVASA,  
ul. Łopuszańska 117/123, 02-474  
Warszawa,
2. Izby Skarbowe  
wszystkie